

# Panasonic®

WMA MP3 CD Player/Receiver  
Récepteur/lecteur CD avec lecture WMA/MP3  
Reproductor de CD, WMA y MP3/receptor

Model: **CQ-C7403U/C7303U**  
**C7203U/C7103U**



(CQ-C7403U)



WMA

MP3



(CQ-C7403U/  
C7303U)

- Please read these instructions (including "Limited Warranty" and "Customer Services Directory") carefully before using this product and keep this manual for future reference.
- Prière de lire attentivement ces instructions (y compris la "Garantie limitée" et le "Répertoire des services à la clientèle") avant d'utiliser ce produit et conserver ce mode d'emploi pour s'y référer ultérieurement.
- Lea con atención estas instrucciones antes de utilizar el producto y guarde este manual para poderlo consultar en el futuro.

# Safety Information

- Read the operating instructions for the unit and all other components of your car audio system carefully before using the system. They contain instructions about how to use the system in a safe and effective manner. Panasonic assumes no responsibility for any problems resulting from failure to observe the instructions given in this manual.

- This manual uses pictographs to show you how to use the product safely and to alert you to potential dangers resulting from improper connections and operations. The meanings of the pictographs are explained below. It is important that you fully understand the meanings of the pictographs in order to use this manual and the system properly.



This pictograph intends to alert you to the presence of important operating instructions and installation instructions. Failure to heed the instructions may result in severe injury or death.



This pictograph intends to alert you to the presence of important operating instructions and installation instructions. Failure to heed the instructions may result in injury or material damage.

## Warning

Observe the following warnings when using this unit.

- ❑ **The driver should neither watch the display nor operate the system while driving.**  
Watching the display or operating the system will distract the driver from looking ahead of the vehicle and can cause accidents. Always stop the vehicle in a safe location and use the parking brake before watching the display or operating the system.
- ❑ **Use the proper power supply.**  
This product is designed for operation with a negative grounded 12 V DC battery system. Never operate this product with other battery systems, especially a 24 V DC battery system.
- ❑ **Keep batteries and insulation film out of reach of infants.**  
Batteries and insulation film can be ingested, so keep them out of the reach of infants. If an infant ingests a battery or insulation film, please seek immediate medical attention.
- ❑ **Protect the Deck Mechanism.**  
Do not insert any foreign objects into the slot of this unit.
- ❑ **Do not disassemble or modify the unit.**  
Do not disassemble, modify the unit or attempt to repair the product yourself. If the product needs to be repaired, consult your dealer or an authorized Panasonic Servicenter.
- ❑ **Do not use the unit when it is out of order.**  
If the unit is out of order (no power, no sound) or in an abnormal state (has foreign objects in it, is exposed to water, is smoking, or smells), turn it off immediately and consult your dealer.
- ❑ **The remote control unit should not lie about in the car.**  
If the remote control unit lies about, it could fall on the floor while driving, get wedged under the brake pedal, and lead to a traffic accident.
- ❑ **Refer fuse replacement to qualified service personnel.**  
When the fuse blows out, eliminate the cause and have it replaced with the fuse prescribed for this unit by a qualified service engineer. Incorrect replacement of the fuse may lead to smoke, fire, and damage to the product.

Observe the following warnings when installing.

- ❑ **Disconnect the lead from the negative (–) battery terminal before installation.**  
Wiring and installation with the negative (–) battery terminal connected may cause electrical shock and injury due to a short circuit.  
Some cars equipped with the electrical safety system have specific procedures of battery terminal disconnection.  
**FAILURE TO FOLLOW THE PROCEDURE MAY LEAD TO THE UNINTENDED ACTIVATION OF THE ELECTRICAL SAFETY SYSTEM RESULTING IN DAMAGE TO THE VEHICLE AND PERSONAL INJURY OR DEATH.**
- ❑ **Never use safety-related components for installation, grounding, and other such functions.**  
Do not use safety-related vehicle components (fuel tank, brake, suspension, steering wheel, pedals, airbag, etc.) for wiring or fixing the product or its accessories.
- ❑ **Installing the product on the air bag cover or in a location where it interferes with airbag operation is prohibited.**
- ❑ **Check for piping, gasoline tank, electric wiring, and other items before installing the product.**  
If you need to open a hole in the vehicle chassis to attach or wire the product, first check where the wire harness, gasoline tank, and electric wiring are located. Then open the hole from outside if possible.
- ❑ **Never install the product in a location where it interferes with your field of vision.**
- ❑ **Never have the power cord branched to supply other equipment with power.**
- ❑ **After installation and wiring, you should check the normal operation of other electrical equipment.**  
The continuation of their using in abnormal conditions may cause fire, electrical shock or a traffic accident.
- ❑ **In the case of installation to an airbag-equipping car, confirm warnings and cautions of the vehicle manufacturer before installation.**
- ❑ **Make sure the leads do not interfere with driving or getting in and out of the vehicle.**
- ❑ **Insulate all exposed wires to prevent short circuiting.**

## Caution

Observe the following cautions when using this unit.

- ❑ **Keep the sound volume at an appropriate level.**  
Keep the volume level low enough to be aware of road and traffic conditions while driving.
- ❑ **Do not insert or allow your hand or fingers to be caught in the unit.**  
To prevent injury, do not get your hand or fingers caught in moving parts or in the disc slot. Especially watch out for infants.
- ❑ **This unit is designed for use exclusively in automobiles.**
- ❑ **Do not operate the unit for a prolonged period with the engine turned off.**  
Operating the audio system for a long period of time with the engine turned off will drain the battery.
- ❑ **Do not expose the unit to direct sunlight or excessive heat.**  
Otherwise these will raise the interior temperature of the unit, and it may lead to smoke, fire, or other damage to the unit.
- ❑ **Do not use the product where it is exposed to water, moisture, or dust.**  
Exposure of the unit to water, moisture, or dust may lead to smoke, fire, or other damage to the unit. Make especially sure that the unit does not get wet in car washes or on rainy days.

Observe the following cautions when installing.

- ❑ **Refer wiring and installation to qualified service personnel.**  
Installation of this unit requires special skills and experience. For maximum safety, have it installed by your dealer. Panasonic is not liable for any problems resulting from your own installation of the unit.
- ❑ **Follow the instructions to install and wire the product.**  
Not following the instructions to properly install and wire the product could cause an accident or fire.
- ❑ **Take care not to damage the leads.**  
When wiring, take care not to damage the leads. Prevent them from getting caught in the vehicle chassis, screws, and moving parts such as seat rails. Do not scratch, pull, bend or twist the leads. Do not run them near heat sources or place heavy objects on them. If leads must be run over sharp metal edges, protect the leads by winding them with vinyl tape or similar protection.
- ❑ **Use the designated parts and tools for installation.**  
Use the supplied or designated parts and appropriate tools to install the product. The use of parts other than those supplied or designated may result in internal damage to the unit. Faulty installation may lead to an accident, a malfunction or fire.
- ❑ **Do not block the air vent or the cooling plate of the unit.**  
Blocking these parts will cause the interior of the unit to overheat and will result in fire or other damage.

- ❑ **Do not install the product where it is exposed to strong vibrations or is unstable.**  
Avoid slanted or strongly curved surfaces for installation. If the installation is not stable, the unit may fall down while driving and this can lead to an accident or injury.
- ❑ **Installation Angle**  
The product should be installed in a horizontal position with the front end up at a convenient angle, but not more than 30°. The user should bear in mind that in some areas there may be restrictions on how and where this unit must be installed. Consult your dealer for further details.
- ❑ **Wear gloves for safety. Make sure that wiring is completed before installation.**
- ❑ **To prevent damage to the unit, do not connect the power connector until the whole wiring is completed.**
- ❑ **Do not connect more than one speaker to one set of speaker leads. (except for connecting to a tweeter)**

Observe the following cautions when handling the battery for the remote control unit.

- Use only specified battery (CR2025).
- Match the polarity of the battery with the (+) and (-) marks in the battery case.
- Replace dead battery as soon as possible.
- Remove the battery from the remote control unit when not using it for an extended period of time.
- Insulate the battery (by placing them in a plastic bag or covering them with vinyl tape) before disposal or storage.
- Dispose of the battery according to the local regulations.
- Do not disassemble, recharge, heat or short the battery. Do not throw a battery into a fire or water.

### In case of battery leakage

- Thoroughly wipe the battery liquid off the battery case and insert new battery.
- If any part of your body or clothing comes into contact with battery liquid, wash it with plenty of water.
- If battery liquid comes into contact with your eyes, wash them with plenty of water and get immediate medical attention.



## Caution

**THIS PRODUCT IS A CLASS 1 LASER PRODUCT. USE OF CONTROLS OR ADJUSTMENTS OR PERFORMANCE OF PROCEDURES OTHER THAN THOSE SPECIFIED HEREIN MAY RESULT IN HAZARDOUS RADIATION EXPOSURE. DO NOT OPEN COVERS AND DO NOT REPAIR BY YOURSELF. REFER SERVICING TO QUALIFIED PERSONNEL.**

**The following applies only in the U.S.A.**

### Part 15 of the FCC Rules

#### FCC Warning:

Any unauthorized changes or modifications to this equipment would void the user's authority to operate this device.

# Before Reading These Instructions

Panasonic welcomes you to our constantly growing family of electronic products owners. We endeavor to give you the advantages of precise electronic and mechanical engineering, manufactured with carefully selected components, and assembled by people who are proud of the reputation their work has built for our company. We know this product will bring you many hours of enjoyment, and after you discover the quality, value and reliability we have built into it, you too will be proud to be a member of our family.

## Differences Among 4 Models

This operating instruction manual is for 4 models CQ-C7403U, CQ-C7303U, CQ-C7203U and CQ-C7103U.

The difference among these models' are mentioned below.

All screens and main body illustrations in this book represent CQ-C7403U unless otherwise specified.

Features	Models	CQ-C7403U	CQ-C7303U	CQ-C7203U	CQ-C7103U
Subwoofer-output		5 V (60 Ω)	2.5 V (200 Ω)	5 V (60 Ω)	2 V (200 Ω)
Preout		5 V (60 Ω)	2.5 V (200 Ω)	5 V (60 Ω)	2 V (200 Ω)
SRS WOW (⇒ page 18)		Yes	Yes	No	No
Customize function (⇒ page 31)		Yes	Yes	No	No
SQ (⇒ page 19)		SQ7	SQ7	SQ3	SQ3

The instruction manual consists of 2 books. One is "Operating Instructions" describing the operations of the main unit. The other is "System Upgrade Guidebook" describing the optional devices such as CD changer.

# Before Reading These Instructions



**Operating Instructions**  
(YEFM285749)



**System Upgrade Guidebook**  
(YEFM262685)



**Installation Instructions**  
(YEFM294101)



**Owners Information Card**

Instruction kit  
Q'ty: 1 set



**Remote Control Unit**  
(including a battery)  
(CR2025)  
(EUR7641010)

Q'ty: 1

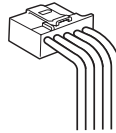

**Power Connector**  
(YGAJ021009)

Q'ty: 1

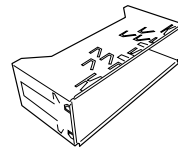

**Mounting Collar**  
(YEFX0217222)

Q'ty: 1

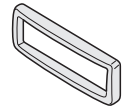

**Trim Plate**  
CQ-C7403U/C7303U:  
(YEFM05654)  
CQ-C7203U/C7103U:  
(YEFM051010)

Q'ty: 1

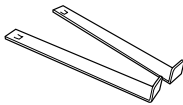

**Lock Cancel Plate**



**Mounting Bolt**



**Tapping Screw**  
(5 mmø x 16 mm)



**Hex. Nut**  
(5 mmø)

(YEP0FZ5701)

Q'ty: 1 set



**Rear Support Strap**  
(YEFM04019)

Q'ty: 1



**Removable Face Plate Case**  
(YEFM134150)

Q'ty: 1

## Notes:

- The number in parenthesis underneath each accessory part name is the part number for maintenance and service.
- Accessories and their parts numbers are subject to modification without prior notice due to improvements.
- Mounting Collar and Trim Plate are mounted on the main unit at shipment.

Accessories

English

Safety Information, Before Reading These Instructions

# Before Reading These Instructions

## U.S.A.

Obtain Product Information and Operating Assistance; locate your nearest Dealer or Servicenter; purchase Parts and Accessories; or make Customer Service and Literature requests by visiting our Web Site at:

<http://www.panasonic.com/support>

or, contact us via the web at:

<http://www.panasonic.com/contactinfo>

You may also contact us directly at:

1-800-211-PANA (7262),

Monday-Friday 9 am-9 pm; Saturday-Sunday 10 am-7 pm, EST.

For hearing or speech impaired TTY users, TTY : 1-877-833-8855

### Accessory Purchases:

Purchase Parts, Accessories and Instruction Books online for all Panasonic Products by visiting our Web Site at:

<http://www.pasc.panasonic.com>

or, send your request by E-mail to:

[npcparts@panasonic.com](mailto:npcparts@panasonic.com)

You may also contact us directly at:

1-800-332-5368 (Phone) 1-800-237-9080 (Fax Only)  
(Monday-Friday 9 am to 8 pm, EST.)

Panasonic Services Company  
20421 84th Avenue South, Kent, WA 98032  
(We accept Visa, MasterCard, Discover Card, American Express, and Personal Checks)

For hearing or speech impaired TTY users, TTY : 1-866-605-1277

### Service in Puerto Rico

Matsushita Electric of Puerto Rico, Inc.

Panasonic Sales Company

Factory Servicenter:

Ave. 65 de Infantería, Km. 9.5, San Gabriel Industrial Park,

Carolina, Puerto Rico 00985

Phone (787) 750-4300, Fax (787) 768-2910

## CANADA

### WARRANTY SERVICE

FOR PRODUCT OPERATION ASSISTANCE, please contact:

Our Customer Care Centre:

Telephone #: (905) 624-5505

1-800 #: 1-800-561-5505

Fax #: (905) 238-2360

Email link: "Contact Us" on  
[www.panasonic.ca](http://www.panasonic.ca)

FOR PRODUCT REPAIRS, please locate your nearest Authorized Servicentre at [www.panasonic.ca](http://www.panasonic.ca):

Link : "Servicentres™ locator" under "Customer support"

### Panasonic Factory Service:

#### Vancouver

Panasonic Canada Inc.

12111 Riverside Way

Richmond, BC V6W

1K8

Tel: (604) 278-4211

Fax: (604) 278-5627

#### Toronto

Panasonic Canada Inc.

5770 Ambler Drive

Mississauga, ON L4W 2T3

Tel: (905) 624-8447

Fax: (905) 238-2418

### IF YOU SHIP THE PRODUCT TO A SERVICENTRE

Carefully pack and send prepaid, adequately insured and preferably in the original carton.

Include details of the defect claimed, and proof of date of original purchase.

**U.S.A.**

PANASONIC CONSUMER ELECTRONICS COMPANY,  
DIVISION OF MATSUSHITA ELECTRIC CORPORATION OF AMERICA  
One Panasonic Way, Secaucus, New Jersey 07094

PANASONIC SALES COMPANY,  
DIVISION OF MATSUSHITA ELECTRIC OF PUERTO RICO, INC.  
Ave. 65 de infanteria, Km. 9.5, San Gabriel Industrial Park  
Carolina, Puerto Rico 00985

**PANASONIC AUTO PRODUCTS  
LIMITED WARRANTY**

**LIMITED WARRANTY COVERAGE**

If your product does not work properly because of defects in materials and workmanship.

Panasonic Consumer Electronics Company or Panasonic Sales Company (collectively referred to as "the warrantor") will, for the length of the period indicated in the chart below, which starts with the date of original purchase ("warranty period"), at its option either (a) repair your product with new or refurbished parts, or (b) replace it with a new or refurbished product. The decision to repair or replace will be made by the warrantor.

Categories	Parts	Labor
Audio Components (except items listed below)	One (1) Year	One (1) Year
MXE Series Audio Components (except items listed below)	Two (2) Years	Two (2) Years
Speakers	One (1) Year	Not Applicable
Accessories (in exchange for defective items)	Ninety (90) Days	Not Applicable

During the "Labor" warranty period, there will be no charge for labor. During the "Parts" warranty period, there will be no charge for parts. You must carry in or mail in your product during the warranty period. If non-rechargeable batteries are included, they are not warranted. This warranty only applies to products purchased and serviced in the United States or Puerto Rico. This warranty is extended only to the original purchaser of a new product which was not sold "as is". A purchase receipt or other proof of the original purchase date is required for warranty service.

**CARRY-IN OR MAIL-IN SERVICE**

For Carry-In or Mail-In Service in the United States, call 1-800-211-PANA (7262) or visit

Panasonic Web Site: <http://www.panasonic.com>

For assistance in Puerto Rico, call Panasonic Sales Company (787)-750-4300 or fax (787)-768-2910.

**LIMITED WARRANTY LIMITS AND EXCLUSIONS**

This warranty ONLY COVERS failures due to defects in materials and workmanship, and DOES NOT COVER normal wear and tear or cosmetic damage. The warranty ALSO DOES NOT COVER damages which occurred during shipment, failures which are caused by products not supplied by the warrantor, failures which result from accident, misuse, abuse, neglect, mishandling, misapplication, alteration, faulty installation, set-up adjustment, maladjustment of consumer control, improper maintenance, improper antenna, inadequate signal reception or pickup, power line surge, improper voltage supply, lightning, modification, commercial use (such as use in hotels, offices, restaurants, or other business uses) or rental use of the product, or service by anyone other than the technician from Factory Servicenter or other authorized service centers, or damage that is attributable to acts of God.

**THERE ARE NO EXPRESS WARRANTIES EXCEPT AS LISTED UNDER "LIMITED WARRANTY COVERAGE". THE WARRANTOR IS NOT LIABLE FOR INCIDENTAL OR CONSEQUENTIAL DAMAGES RESULTING FROM THE USE OF THIS PRODUCT, OR ARISING OUT OF ANY BREACH OF THIS WARRANTY.** (As examples, this excludes damages for lost time, cost of having someone remove or re-install an installed unit if applicable, travel to and from the sevicer, and loss of media, data or other memory contents. The items listed are not exclusive, but are for illustration only.) **ALL EXPRESS AND IMPLIED**

**WARRANTIES, INCLUDING THE WARRANTY OF MERCHANTABILITY, ARE LIMITED TO THE PERIOD OF THE LIMITED WARRANTY.**

Some states do not allow the exclusion or limitation of incidental or consequential damages, or limitations on how long an implied warranty lasts, so the exclusions may not apply to you.

This warranty gives you specific legal rights and you may also have other rights which vary from state to state. If a problem with this product develops during or after the warranty period, you may contact your dealer or Servicenter. If the problem is not handled to your satisfaction, then write to warrantor's Consumer Affairs Department at the addresses of the warrantor.

**PARTS AND SERVICE WHICH ARE NOT COVERED BY THIS LIMITED WARRANTY ARE YOUR RESPONSIBILITY.**

Customer's Record

Model No. \_\_\_\_\_  
 Serial No. \_\_\_\_\_  
 Dealer's No. \_\_\_\_\_  
 Code No. \_\_\_\_\_  
 Dealer's Address \_\_\_\_\_  
 Date of Purchase \_\_\_\_\_

**CANADA**

Panasonic Canada Inc.  
5770 Ambler Drive, Mississauga Ontario L4W 2T3

**PANASONIC PRODUCT LIMITED WARRANTY**

Panasonic Canada Inc. warrants this product to be free from defects in materials and workmanship and agrees to remedy any such defect for a period as stated below from the date of original purchase.

**CAR AUDIO PRODUCT – ONE (1) YEAR, PARTS AND LABOUR**  
(The labour to install or remove the product is not warranted)

**LIMITATIONS AND EXCLUSIONS**

This warranty does not apply to products purchased outside Canada or to any product which has been improperly installed, subjected to usage for which the product was not designed, misused or abused, damaged during shipping, or which has been altered or repaired in any way that affects the reliability or detracts from the performance, nor does it cover any product which is used commercially. Dry cell batteries are also excluded from coverage under this warranty.

This warranty is extended to the original end user purchaser only. A purchase receipt or other proof of the original purchase date is required before warranty service is performed.

**THIS EXPRESS, LIMITED WARRANTY IS IN LIEU OF ALL OTHER WARRANTIES, EXPRESS OR IMPLIED, INCLUDING ANY IMPLIED WARRANTIES OF MERCHANTABILITY AND FITNESS FOR A PARTICULAR PURPOSE.**

**IN NO EVENT WILL PANASONIC CANADA INC. BE LIABLE FOR ANY SPECIAL, INDIRECT OR CONSEQUENTIAL DAMAGES.**

In certain instances, some jurisdictions do not allow the exclusion or limitation of incidental or consequential damages, or the exclusion of implied warranties, so the above limitations and exclusions may not be applicable.

# Features

## Hands-Free Phone System

Connection of the optional Hands-Free Phone System (Hands-Free Kit featuring *Bluetooth*<sup>®</sup> technology: CY-BT100U) allows users to talk on a handsfree cellular phone if the phone supports Bluetooth.

**Note:** This unit is designed only for receiving calls. It cannot send calls.

### Bluetooth<sup>®</sup>

The Bluetooth word mark and logo are owned by the Bluetooth SIG, Inc. and any use of such marks by Matsushita Electric Industrial Co., Ltd. is under license. Other trademarks and trade name are those of their respective owners.

## Expansion Module (hub unit)

Connection of the Expansion Module (hub unit, CY-EM100U) allows users to connect up to 4 optional devices shown below. Even simultaneous connection of the Sirius Satellite Radio and XM Satellite Radio is feasible.

## Wide array of components for system upgrade

Various optional components allow users to obtain availability of wide range of system upgrade. Upgrading the system delivers relaxed AV space in a car. For further information, refer to the separate **System Upgrade Guidebook**.

### • DVD Changer

The optional adapter (Conversion Cable for DVD/CD Changer: CA-CC30U) allows you to connect the optional Panasonic DVD changer unit (CX-DH801U).

### • CD Changer

The optional adapter (Conversion Cable for DVD/CD Changer: CA-CC30U) allows you to connect the optional Panasonic CD changer unit (CX-DP880).

### • iPod<sup>®</sup>

The optional adapter (Direct Cable for iPod: CA-DC300U) allows you to connect the optional iPod series.

iPod is a trademark of Apple Computer, Inc., registered in the U.S. and other countries.

### • XM Satellite Radio

You can connect the optional XM receiver (XMD-1000) with optional Digital Adapter. For details, refer to the operating instructions for the XM receiver.

### • Sirius Satellite Radio

You can connect the optional Sirius Satellite radio receiver (SIR-PAN1).

## Sound Control

### SQ (Sound Quality)

You have six preset modes (FLAT, ROCK, POP, VOCAL, JAZZ, CLUB). You can customize your settings for these and save them for instant recall.

### SQ7

This is 7-band equalizer with 60, 160, 400, 1 k, 3 k, 6 k, and 16 kHz. Each band is adjustable between -12 dB and 12 dB in steps of 2 dB.

### SQ3

This is 3-band equalizer: Band 1 covers 60, 80, 100, and 200 Hz, Band 2 covers 0.5 k, 1 k, 2 k, and 3 kHz, and Band 3 covers 10 k, 12 k, 15 k, and 18 kHz. Each band is adjustable between -12 dB and 12 dB in steps of 2 dB.

## D·M (Direct Memory)

You can assign your favorite broadcasting station to the **[D·M]** button. As the result of doing that, your favorite broadcasting station can be received even if the unit is in the CD mode or other modes. (→ page 20)

## Customize

Initially stored moving images and still images are editable to taste. IMAGE STUDIO\* allows you to process images from a digital camera or other devices without difficulty. (→ page 31)

\* This software is downloadable from Panasonic Web site (<http://panasonic.co.jp/pas/en/software/customize/index.html>)

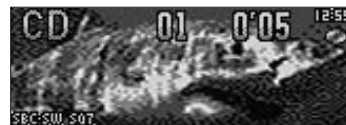



# Contents

## English

Français	40
Español	78

### Common

● Safety Information	2
● Before Reading These Instructions	4
● Features	8
● Controls Layout	10
● Preparation (Clock adjustment etc.)	12
● General	14
● Sound Control	18

### Each Source

● Radio	20
● CD Player	22
● MP3/WMA Player	24

### As Needed

● Audio Setting	28
● Function Setting (Security Setting etc.)	29
● Display Setting	30
● Customize the Display	31
● Troubleshooting	33
● Error Display Messages	37
● Notes on Discs	38
● Maintenance	38
● Specifications	39

# Controls Layout

**Note:** This instruction manual explains operations for use with the buttons on the main unit. (Different operations excluded)

## Main Unit

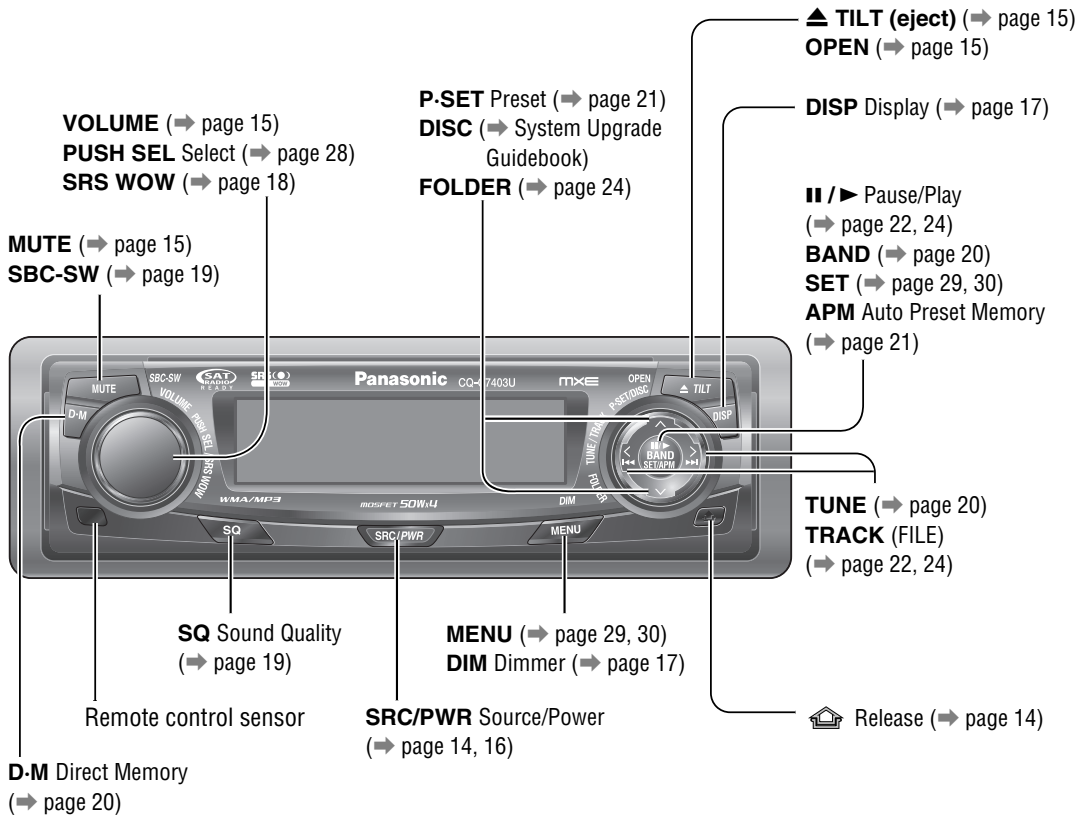

## When Face Plate Opens

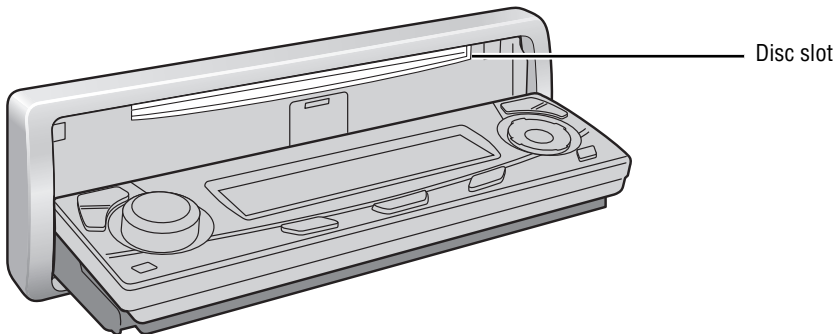

## Remote Control Unit

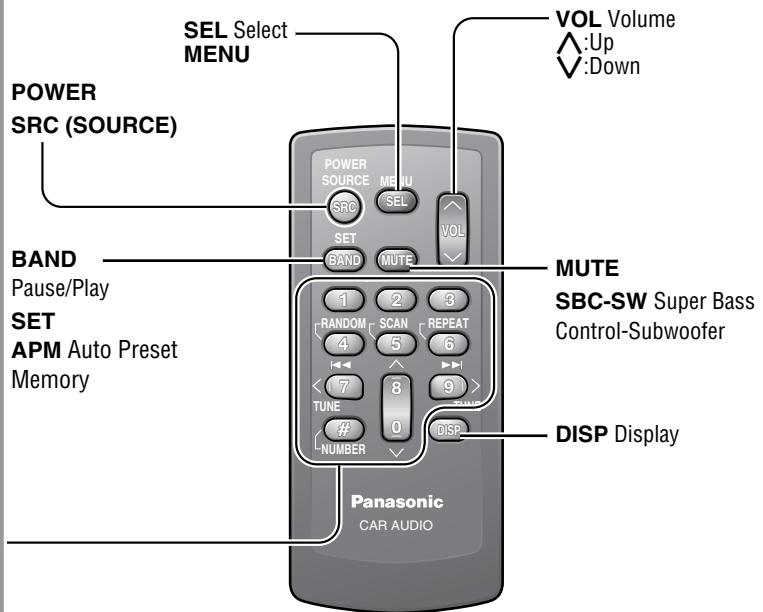
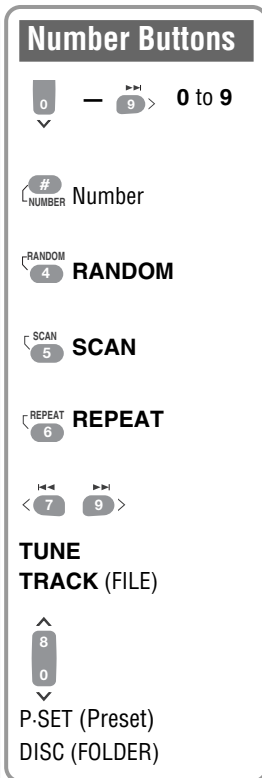

Although most of the functions of this unit are executable with both the main unit and remote control, the following functions are excluded.

### Operations executable only with main unit

- Face panel's opening, closing, tilting, and removal actions (⇒ page 15)
- Disc ejection (⇒ page 15)
- Dimmer (⇒ page 17)
- SRS on, off, and adjustment (⇒ page 18)
- SQ on, off, and adjustment (⇒ page 19)
- Direct memory setting and calling (⇒ page 20)

### Operations executable only with remote control

- Preset station calling with one-touch operation (⇒ page 21)
- Direct access to tracks on CDs (⇒ page 23, 25)
- Random and repeat play with one-touch operation (⇒ page 23, 25)
- Scan playback (⇒ page 23, 25)

### Operations executable only with main unit/ operations executable only with remote control

# Preparation

## Cancellation of demonstration screen

For the first use, the following screen may appear repeatedly.

- 1 Set your car's ignition switch to the ACC or On position.  
The demonstration screen appears.



- 2 Press [SRC/PWR] (Power).
- 3 Press [MENU] to display the menu.  
For using the remote control, hold down [SEL] (MENU) for 2 sec. or more.
- 4 Press [<] or [>] to display the DISPLAY menu.

- 5 Press [V] or [^] to select "DEMONSTRATION".



- 6 Press [BAND] (SET) to select "OFF"

- 7 Press [MENU].  
For using the remote control, hold down [SEL] (MENU) for 2 sec. or more.

**Note:** This unit is operable as usual even if the demonstration screen is activated. The demonstration screen automatically appears if no operation is executed for 1 minute.

## Preparation Before Initial Use

Pull the insulation film out from the backside of remote control gently.

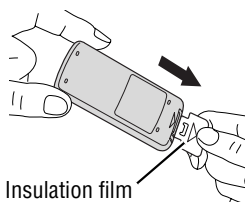

### Warning

Keep batteries and insulation film out of reach of infants. If an infant ingests a battery, please seek immediate medical attention.

### Cautions

- Remove and dispose of an old battery immediately.
- Do not disassemble, heat or short a battery. Do not throw a battery into a fire or water.
- Follow local regulations when disposing of a battery.
- Improper use of a battery may cause overheating, an explosion or ignition, resulting in injury or a fire.

## Battery Replacement

- 1 Remove the battery holder with the remote control unit placed on a flat surface.
  - 1 Stick your thumbnail into the groove, and push the holder in the direction of the arrow, and at the same time.
  - 2 Pull it out in the direction of the arrow using a tough pointed object.

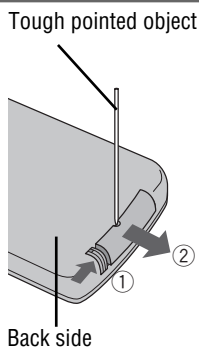

- 2 Put a battery in the case with (+) side facing up.
- 3 Put the case back.

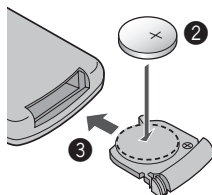

**Note:** Battery Information:

Battery Type: Panasonic lithium battery (CR2025)  
(Included in the remote control)

Battery Life: Approximately 6 months under normal use  
(at room temperature)

## Remote Control Preparation

The following functions are activated when the Security Function is ON. (→ page 29)

- The security indicator lights up when removing the face plate.

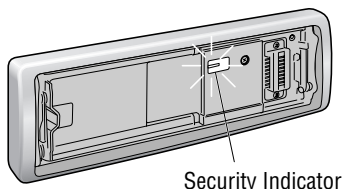

- The alarm sounds and the message appears on the screen to warn you to remove the face plate at ACC off.



You may need to set the following depending on the devices to be connected.

### Using Subwoofer

- Subwoofer level adjustment (→ page 28)
- Subwoofer low pass filter (→ page 28)

**Note:** Other settings are required when a Sirius receiver, an XM receiver, or a Hands-Free Phone System is connected. (→ System Upgrade Guidebook)

**Note:** Adjust the clock when "ADJUST" appears on the display.

- 1 Press [MENU] to display the menu display.  
For using the remote control, hold down [SEL] (MENU) for 2 sec. or more.
- 2 Press [◀] or [▶] to display the DISPLAY menu.
- 3 Press [V] to select "CLOCK ADJ".
- 4 Press [BAND] (SET) to confirm the display.

- 5 Adjust the setting value.



- [▶]: Adjusting minutes
- [◀]: Adjusting hours
- [^]: Forward
- [v]: Backward



- 6 Press [BAND] (SET) to confirm the adjustment.
- 7 Press [MENU].  
For using the remote control, hold down [SEL] (MENU) for 2 sec. or more.

This chapter explains how to turn on or off the power, how to adjust the volume, etc.

### Power on

Press **[SRC/PWR]** (**PWR: Power**).



### Power off

Hold down **[SRC/PWR]** (**PWR: Power**) until you hear a beep, then release it.

You can remove the face plate to prevent it from being stolen.



**3** Put the face plate in the case.

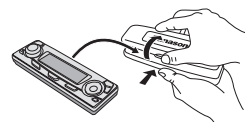

### Removing

- 1 Turn off the power (→ page 14)
- 2 Press **[⏏]** (Release).

(The face plate disengages with a click when it is removed.)

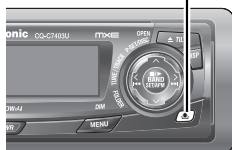

The face plate automatically closes after a lapse of 5 seconds while it is open.

The power is automatically turned off while the unit is active.

### Mounting

**1** Slide the left side of the face plate in place.

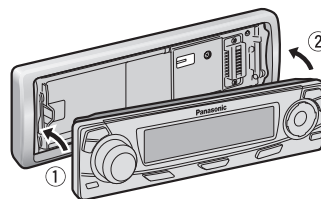

**2** Press the right end of the face plate until "click" is heard.

### ⚠ Cautions:

- It is recommended to remove or mount the face plate when the plate is at the closed position. Do not remove or mount the face plate when the plate is in motion.
- This face plate is not waterproof. Do not expose it to water or excessive moisture.
- Do not remove the face plate while driving your car.
- Do not place the face plate on the dashboard or nearby areas where the temperature rises to high levels.
- Do not touch the contacts on the face plate or on the main unit, since this may result in poor electrical contacts.
- If dirt or other foreign substances get on the contacts, wipe them off with clean and dry cloth.
- To avoid damaging the face plate, do not push it down or place objects on it while it is open.

**Open/Eject**

Press [**▲ TILT**] (**OPEN**).

When a disc is already loaded, the disc will automatically be ejected.

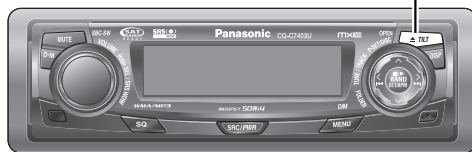
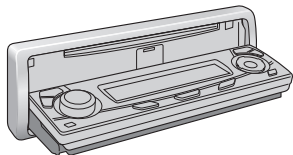

**⚠ Cautions:**

- To avoid damaging the face plate, do not push it down or place objects on it while it is open.
- Do not pinch your finger or hand in the face plate.
- Do not insert foreign objects into the disc slots.
- For the following cases, the face plate automatically closes. Use caution not to catch your finger.
  - After a lapse of 20 seconds
  - When a disc is inserted
  - When the face plate is removed (→ page 14)
  - When ACC is set to off

**Close**

Press [**▲ TILT**] (**OPEN**).

**Tilt**

The display angle changes among 4 levels as follows every time you hold down [**▲ TILT**] (**OPEN**) for 1 sec. or more and release.



**Note:** The last selected angle is memorized even after turning off the power.

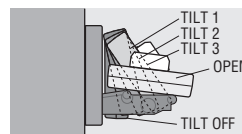

- 1 Up
- 2 Down

Setting Range: 0 to 40  
Default: 18

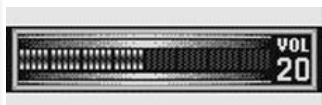
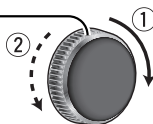

**Notes:**

- The volume level can be set independently for each source. (For radio, one volume setting for AM, one volume setting for all FMs)
- The volume is not adjustable while an error display is on the monitor. (→ page 37)
- This unit memorizes individual volume levels for each source. Make volume adjustments of each source appropriately to prevent large volume fluctuation when the source is changed.

**Volume off (down)**

Press [**MUTE**].



**Cancel**

Press [**MUTE**] again.



**Note:** Volume-down range can be specified. (→ page 29)

The source changes as follows every time [SRC/PWR] (SRC: Source) is pressed.

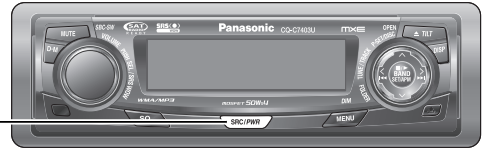

## Source Selection (SOURCE)

### Radio

FM1, FM2, FM3, AM (⇒ page 20)



### Player

When loading CD (⇒ page 22)



When loading MP3/WMA disc (⇒ page 24)



### AUX 1

Device connected to the AUX terminal of the this unit



### System-up Connector

Device connected to the System-up Connector of the this unit

**When optional devices are connected:**

Shift to connected devices

**When an expansion module is connected:**

The devices connected to the ports 1 to 4 are activated in sequence after shifting to AUX2 (devices connected to the AUX terminal of the expansion module).

When connecting DVD Changer



When connecting CD Changer

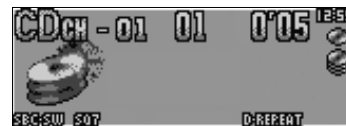

When connecting iPod



When connecting XM Receiver

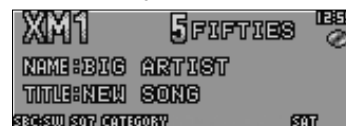

When connecting Sirius Receiver

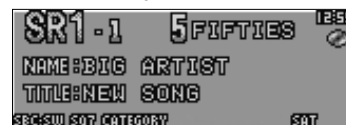

When connecting Expansion Module



**Note:** For information about connectable devices, refer to the **System Upgrade Guidebook** or the instruction manual for each device.



**Display Change**  
(DISP: Display)

The display changes as follows every time [DISP] is pressed.

**Note:** The graphic pattern and still image are selectable. (→ page 30)



**At power-on:**

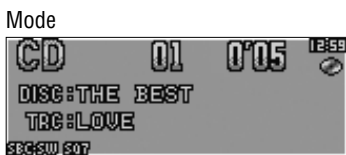

Display OFF  
All displays disappear in 5 seconds.



Folder hierarchy (MP3/WMA mode only.)

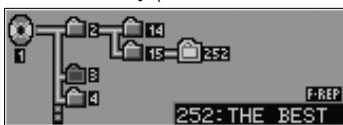

Ordinary display + clock

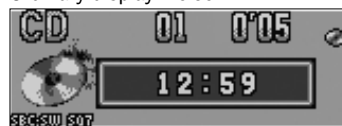

Ordinary display + graphic pattern



Only still image



Only graphic pattern



Ordinary display + still image



**Note:** The graphic equalizer of 19 bands (S.A.) is selectable when selecting a graphic pattern.

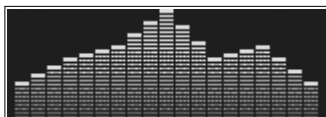

**At power-off:**

Clock display (default)

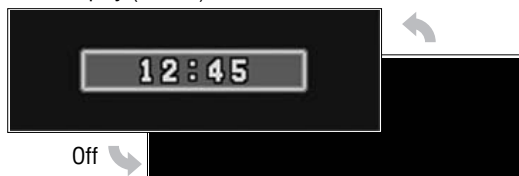

**Dimmer Control**  
(DIM: Dimmer)

The dimmer level changes as follows every time you hold down [MENU] (DIM: Dimmer) for 2 sec. or more.

Brighter (default)

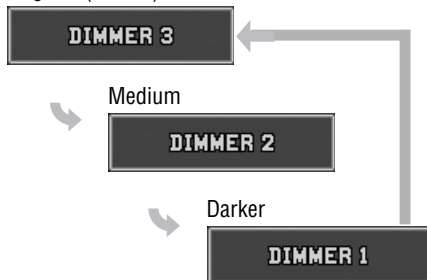

**Note:** This setting is not adjustable with the remote control.

# Sound Control

## SRS WOW

(CQ-C7403U, C7303U)

### Only for CQ-C7403U/C7303U

SRS WOW™ is 3-D sound technology based on the HRTF (Head Related Transfer Function) theory. Unlike conventional audio systems, “natural 3-D sound field”, “rich bass”, and “crisp and clear sound” can be obtained at the same time in a wide area in front of speakers.

Holding down **[VOLUME] (SRS WOW)** for 2 sec. or more toggles SRS WOW on and off.

**Note:** If you enable SRS WOW, the following functions are automatically disabled:

SQ, BASS/TREBLE, BALANCE/FADER, HPF, SBC-SW



Lights when SRS WOW is activated.

You can make a fine adjustment to SRS WOW.

- 1 Set the SRS WOW mode to on.
- 2 Hold down **[SQ]** for 2 sec. or more to display the audio menu display.

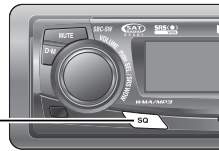

- 3 Press **[^]** or **[v]** to select a function to be adjusted.

- 4 Press **[BAND] (SET)** to adjust.

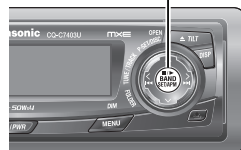

- 5 Press **[DISP]** to confirm the adjustment.

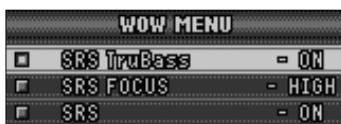

## SRS TruBass®

**ON** : Deep bass enhancement by application of the bass reproduction technique of a pipe organ (default)

**OFF** : No enhancement

## SRS FOCUS®

Sound image movement in a vertical direction to make sound crisp

**HIGH** : high (default)

**LOW** : low

**OFF** : off

## SRS®

**ON** : Surround function on (default)

**OFF** : Surround function off

**SRS WOW** is a trademark of SRS Labs, Inc.

WOW technology is incorporated under license from SRS Labs, Inc.

## SRS WOW Setting

(SRS WOW Menu Display)

## SQ Selection Based on Genre

(SQ: Sound Quality)

The equalizer curve is selectable from among preset 6 types (FLAT, ROCK, POP, VOCAL, JAZZ, and CLUB) depending on your listening category.

**Note:** SQ is not changeable when SRS WOW is enabled. (→ page 18)

### SQ changeover

The SQ category is changed every time [SQ] (Sound Quality) is pressed.

**Note:** Setting of SQ, bass/treble and volume are influenced one another. If the influence mentioned above causes distortion to the audio signal, readjust bass/treble or volume. (→ page 28)

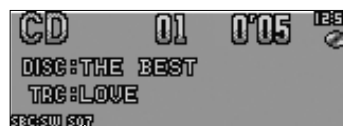

Lights when activated.

English

## SQ adjustment

(USER)

SQ is adjustable in accordance with your taste.

**1** Hold down [SQ] (Sound Quality) for 2 sec. or more when SRS WOW is disabled.

**2** Press [BAND].

The targeted SQ preset appears.

**3** Adjust each band.

- CQ-C7403U/C7303U (SQ7)



Band: 60, 160, 400, 1 k, 3 k, 6 k, 16 k (Hz)

[<|>]: Band selection

[^/∨]: Level up/down



- CQ-C7203U/C7103U (SQ3)



Band: 60, 1 k, 10 k (Hz, default)



[<|>]: Band selection

[^/∨]: Level up/down

① / ②: center frequency up/down



**4** Press [BAND] to determine the adjustment.

The screen of Step 1 appears again.

**5** Press [DISP].

The regular screen appears again. "USER" appears in the category name after adjustment.

**Note:** If you hold down [BAND] for 2 sec. or more on the SQ call-up screen, the presetting that is called up can be turned into the default.

Sound Control

## Substitutional Subwoofer

(SBC-SW: Super Bass Control-Subwoofer)

### Only for CQ-C7403U/C7303U

The rear speaker can be used as a substitutional subwoofer when a subwoofer is not connected.

Holding down [MUTE] (SBC-SW) for 2 sec. or more toggles SBC-SW on and off.

Off (default)



On



Lights when activated.



### Notes:

- If ON is selected, the settings of subwoofer level adjustment and subwoofer low pass filter are activated. (→ page 28)
- SBC-SW is not changeable when SRS WOW is enabled. (→ page 18)

# Radio

This chapter explains how to listen to the radio.

## Operation Flow

1 Press **[SRC/PWR]** (SRC: Source) to select the radio mode.

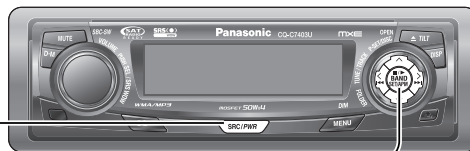

2 Press **[BAND]** to select a band.



3 Select a station.

### Frequency adjustment

[<] (TUNE): Lower

[>] (TUNE): Higher

**Note:** Hold down for 0.5 sec. or more and release for station search.

### Preset station selection

[∨] (P-SET: Preset): Lower preset number

[∧] (P-SET: Preset): Higher preset number

**Note:** Direct selection can be executed with **[1]** to **[6]** buttons on remote control.

## Radio Mode Display

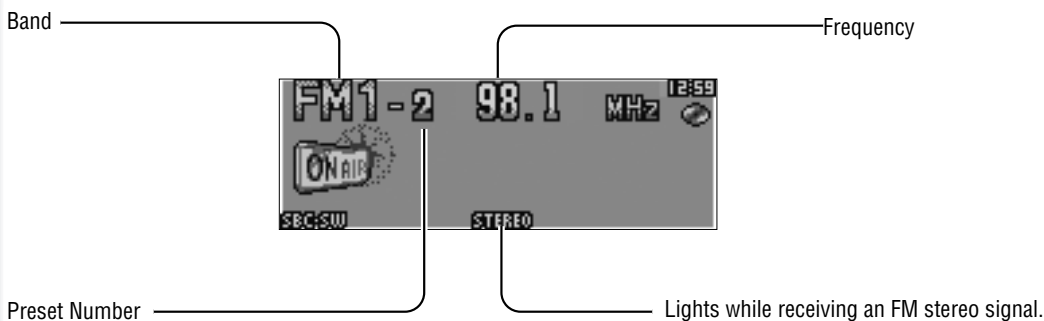

## Direct Memory

You can assign your favorite broadcasting station to the **[D-M]** button. As the result of doing that, your favorite broadcasting station can be received even if the unit is in the CD mode or other modes. (Default: FM 87.9 MHz)

**Note:** For the use of an FM transmitter, it is useful for users to register applicable frequencies on D-M (Direct Memory).

### D-M station Calling

Press **[D-M]** (Direct Memory).

### D-M station Setting

- 1 Select a station you would like to preset.
- 2 Hold down **[D-M]** (Direct Memory) for 2 sec. or more.



**Note:** If the unit is turned off during receiving a broadcasting station via D-M, the unit starts again receiving the broadcasting station via D-M by turning on the unit.

Up to 6 stations can be preset in AM, FM1, FM2, and FM3 respectively.

Preset stations can be simply called up by pressing [**∧**] (**P.SET**) or [**∨**] (**P.SET**).

**Notes:**

- Direct selection can be executed with [**1**] to [**6**] buttons on remote control.
- You can switch between 6 and 18 for FM presetting stations. (EACH BAND/ALL BAND)
- Preset stations are changeable. (Preset Swap)

### Auto Preset Memory (APM)

Stations with good receiving conditions automatically preset.

- 1 Select a band.
- 2 Hold down [**BAND**] (**APM**) for 2 sec. or more.

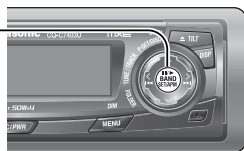

The preset stations under best receiving conditions are received for 5 sec. each after presetting the stations (SCAN). To stop scanning, press [**∧**] or [**∨**].

**Note:** New stations overwrite existing saved stations.

### Manual station preset

- 1 Tune in to a station.
- 2 Hold down [**∧**] or [**∨**] for 2 sec. or more.
- 3 Select a preset number by pressing [**∧**] or [**∨**].

**Note:** If [**BAND**] is pressed while receiving an FM station, FM broadcasting is changeable among FM 1 to FM 3.

- 4 Hold down [**BAND**] (**SET**) for 2 sec. or more to determine the selection.

**Notes:**

- In step 2, a station can be registered by holding down the numeric button [**1**] to [**6**] for 2 sec. or more.
- To stop presetting stations, press [**DISP**] (Display).
- The operation above allows users to replace the current station with the station preset in the selected number while selecting a preset station.

- 1 Press [**MENU**] to display the menu display.  
For using the remote control, hold down [**SEL**](**MENU**) for 2 sec. or more.

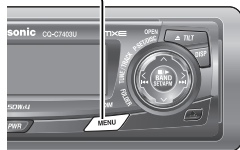

- 2 Press [**∧**] or [**∨**] to select a mode to be adjusted.
- 3 Press [**BAND**] (**SET**) to adjust.

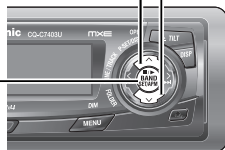

- 4 Press [**MENU**] to confirm the adjustment.

For using the remote control, hold down [**SEL**] (**MENU**) for 2 sec. or more.



### PRESET

Preset range for FM bands

**EACH BAND**: Individual setting for FM1-3 each (default)

**ALL BAND**: Setting of FM1-3 together

# CD Player

## Operation Flow

When a disc is already loaded, press **[SRC/PWR]** (**SRC**: Source) to select the CD mode.

**1** Press **[▲ TILT] (OPEN)** to open the face plate.

When a disc is already loaded (● lights), the disc will automatically be ejected.

**2** Load a disc with the printed side facing up.

The face plate closes automatically, and the unit recognizes the disc and starts playing automatically, too.

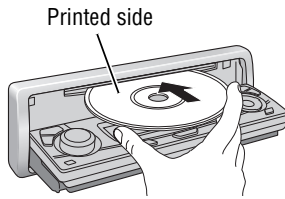

**Note:** The panel automatically closes after 20 seconds.



**3** Select a desired portion.

### Track selection

**[▶▶] (TRACK)**: Next track

**[◀◀] (TRACK)**: Preceding track (press twice)

**Note:** Hold down for fast forward/reverse.

### Pause

Press **[BAND] (|| / ▶)**.

Press again to cancel.

**4** Press **[▲ TILT] (OPEN)** to eject the disc.

## CD Mode Display

Track number

Time



**CD-TEXT display**

**Notes:**

- For scrolling text, hold down **[DISP]** for 2 sec. or more.
- "NO TEXT" is displayed when there is no information on the disc.

**Play Mode indicators**

Lights when each mode is activated.

**RANDOM**

**REPEAT**

**SCAN**

Lights when the disc is loaded.

## ⚠ Cautions:

- This unit does not support 8 cm (3") discs.
- Do not use irregularly shaped discs. (➔ page 38)
- Do not use discs that have a seal or label attached.
- To avoid damaging the face plate, do not push it down or place objects on it while it is open.
- Do not pinch your finger or hand in the face plate when the face plate is in motion.
- Do not insert foreign matter into the disc slots.
- Refer to the section on "Notes on CD/CD Media (CD-ROM, CD-R, CD-RW)" (➔ page 38).
- This unit does not support a MIX mode CD (a CD containing both CD-DA and MP3/WMA data). In case of using such a CD, problems may occur such as anacoustic playback.

### Random, Repeat Play (CD Menu Display)

(RANDOM, REPEAT)

Random and Repeat play can be set.

- 1 Press **[MENU]** to display the menu display.

For using the remote control, hold down **[SEL] (MENU)** for 2 sec. or more.

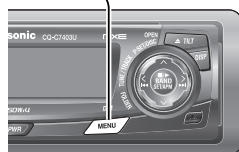

- 2 Press **[^]** or **[V]** to select a mode to be adjusted.

- 3 Press **[BAND] (SET)** to adjust.

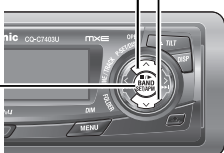

- 4 Press **[MENU]** to confirm the adjustment.

For using the remote control, hold down **[SEL] (MENU)** for 2 sec. or more.

FUNCTION	CD	DISPLAY
<input type="checkbox"/> RANDOM		- OFF
<input type="checkbox"/> REPEAT		- OFF
<input type="checkbox"/> TEXT		- ON

### RANDOM

**OFF**: Off (default)

**ON**: Random playback

### REPEAT

**OFF**: Off (default)

**ON**: Playing the current track repeatedly

### TEXT (CD-TEXT)

**ON**: Enabled (default)

**OFF**: Disabled

### Functions Only by Remote Control Unit

#### Play Mode Selection

One-touch operation is available for selecting a track playing style by use of **[RANDOM]** or **[REPEAT]**.

##### RANDOM

Press **[RANDOM]**.

Press again to cancel.

##### REPEAT

Press **[REPEAT]**.

Press again to cancel.

#### SCAN play

You can find your favorite track by playing first 10-sec. of each track.

Press **[SCAN]**.

Press again to cancel.

#### Direct Access

A track can be directly selected.

**Example:** track number 5

- 1 Press **[#] (NUMBER)**.

- 2 Press **[5]**.

- 3 Press **[SET]**.

**Note:** To suspend direct selection, press **[DISP]** (Display).



# MP3/WMA Player

## Operation Flow

When a disc is already loaded, press **[SRC/PWR]** (**SRC**: Source) to select the MP3/WMA mode.

**1** Press **[▲ TILT] (OPEN)** to open the face plate.

When a disc is already loaded (● lights), the disc will automatically be ejected.

**2** Load a disc with the printed side facing up

The face plate closes automatically, and the unit recognizes the disc and starts playing automatically, too. (It may take several minutes to start for a disc that has a lot of files.)

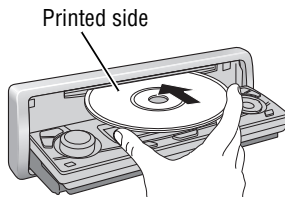

**Note:** The panel automatically closes after 20 seconds.



**3** Select a desired portion.

### Folder selection

**[^] (FOLDER)**: Next folder

**[v] (FOLDER)**: Preceding folder

### File selection

**[▶▶] (TRACK)**: Next file

**[◀◀] (TRACK)**: Preceding file (press twice)

**Note:** Hold down for fast forward/reverse.

### Pause

Press **[BAND] (||/▶)**.

Press again to cancel.

**4** Press **[▲ TILT] (OPEN)** to eject the disc.

## MP3/WMA Mode Display

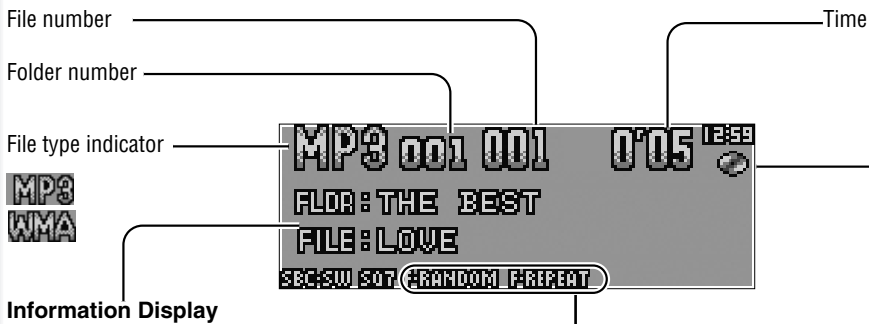

### Notes:

- For scrolling text, hold down **[DISP]** for 2 sec. or more.
- "NO TEXT" is displayed when there is no information on the disc.
- ID3/WMA tag information is displayed for the album name and title/artist name.

### Play Mode indicators

Lights when each mode is activated.

**RANDOM**

**REPEAT**

**SCAN**

**F-RANDOM** (Folder Random)

**F-REPEAT** (Folder Repeat)

**F-SCAN** (Folder Scan)

Lights when the disc is loaded.



**Notes:**

- Refer to the section on “Notes on MP3/WMA” (→ page 26)
- This unit does not support a MIX mode CD (a CD containing both CD-DA and MP3/WMA data). In case of using such a CD, problems may occur such as anacoustic playback.

Random and Repeat play can be set.

- 1 Press **[MENU]** to display the menu display.

For using the remote control, hold down **[SEL] (MENU)** for 2 sec. or more.

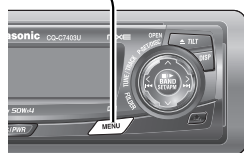

- 2 Press **[^]** or **[v]** to select a mode to be adjusted.

- 3 Press **[BAND] (SET)** to adjust.

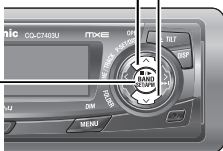

- 4 Press **[MENU]** to confirm the adjustment.

For using the remote control, hold down **[SEL] (MENU)** for 2 sec. or more.

**RANDOM**

**OFF**: Off (default)

**ON**: Random playback (disc)

**FOLDER RANDOM**

**OFF**: Off (default)

**ON**: Random playback (folder)

**REPEAT**

**OFF**: Off (default)

**ON**: Playing the current file repeatedly

**FOLDER REPEAT**

**OFF**: Off (default)

**ON**: Playing the current folder repeatedly.

**TEXT**

**FOLDER/FILE**: Folder name/File name (default)

**ALBUM/TITLE**: Album/Title (tag information)

**OFF**: No display

**Play Mode Selection**

One-touch operation is available for selecting a file playing style by use of **[RANDOM]** or **[REPEAT]**.

**RANDOM, REPEAT**

Press the button. Press again to cancel.

**FOLDER RANDOM, FOLDER REPEAT**

Hold down the button for 2 sec. or more. Hold down again to cancel.

**SCAN play**

You can find your favorite file by playing first 10-sec. of each file.

**SCAN (All files)**

Press **[SCAN]**. Press again to cancel.

**FOLDER SCAN (1st file in each folder)**

Hold down **[SCAN]** for 2 sec. or more. Hold down again to cancel.

**Direct Access**

A file in the current folder can be directly selected.

**Example:** file number 5

- 1 Press **[#] (NUMBER)**.

- 2 Press **[5]**.

- 3 Press **[SET]**.

**Notes:**

- For folder selection, enter a number after pressing **[#] (NUMBER)** twice.
- To suspend direct selection, press **[DISP]** (Display).

## What is MP3/WMA?

MP3 (MPEG Audio Layer-3) and WMA (Windows Media™ Audio) are the compression formats of digital audio. The former is developed by MPEG (Motion Picture Experts Group), and the latter is developed by Microsoft Corporation. Using these compression formats, you can record the contents of about 10 music CDs on a single CD media (This figures refer to data recorded on a 650 MB CD-R or CD-RW at a fixed bit rate of 128 kbps and a sampling frequency of 44.1 kHz).

**Note:** MP3/WMA encoding and writing software is not supplied with this unit.

## Points to remember when making MP3/WMA files

### Common

- High bit rate and high sampling frequency are recommended for high quality sounds.
- Selecting VBR (Variable Bit Rate) is not recommended because playing time is not displayed properly and sound may be skipped.
- The playback sound quality differs depending on the encoding circumstances. For details, refer to the user manual of your own encoding software and writing software.

### MP3

- It is recommended to set the bit rate to “128 kbps or more” and “fixed”.

### WMA

- It is recommended to set the bit rate to “64 kbps or more” and “fixed”.
- Do not set the copy protect attribute on the WMA file to enable this unit to play back.



### Caution:

Never assign the “.mp3”, or “.wma” file name extension to a file that is not in the MP3/WMA format. This may not only produce noise from the speaker damage, but also damage your hearing.

## Display Information

### Displayed items

- |   |  |
|---|--|
| • <b>CD-TEXT</b><br>Disc title<br>Track title | • <b>MP3 (ID3 tag)</b><br>Album name<br>Title name/artist name |
| • <b>MP3/WMA</b><br>Folder name<br>File name  | • <b>WMA (WMA tag)</b><br>Album name<br>Title name/artist name |

### Displayable characters

- Displayable length of file name/folder name: within 64 characters. (Unicoded file and folder names are reduced by half in the number of displayable characters.)
- Name files and folders in accordance with the standard of each file system. Refer to the instructions of writing software for details.
- ASCII character set and special characters in each language can be displayed.

### ASCII character set

A to Z, a to z, digits 0 to 9, and the following symbols:

(space) ! " # \$ % & ' ( ) \* + , - . / : ; < = > ? @ [ \ ] ^ \_ ` { | } ~

### Notes:

- With some software in which MP3/WMA format files have been encoded, the character information may not be displayed properly.
- Undisplayable characters and symbols will be converted into an asterisk (\*).

## Recording MP3/WMA files on a CD-media

- You are recommended to minimize the chances of making a disc that contains both CD-DA files and MP3/WMA files.
- If CD-DA files are on the same disc as MP3 or WMA files, the songs may not play in the intended order, or some songs may not play at all.
- When storing MP3 data and WMA data on the same disc, use different folders for each data.
- Do not record files other than MP3/WMA files and unnecessary folder on a disc.
- The name of an MP3/WMA file should be added by rules as shown in the following descriptions and also comply with the rules of each file system.
- You may encounter trouble in playing MP3/WMA files or displaying the information of MP3/WMA files recorded with certain writing software or CD recorders.
- The file extension “.mp3” or “.wma” should be assigned to each file depending on the file format.
- This unit does not have a play list function.
- Although Multi-session recording is supported, the use of Disc-at-Once is recommended.

### Supported file systems

ISO 9660 Level 1/Level 2, Apple Extension to ISO 9660, Joliet, Romeo

**Note:** Apple HFS, UDF 1.50, Mix CD and CD Extra are not supported.

### Compression formats

(Recommendation: “Points to remember when making MP3/WMA files” on the previous page)

Compression method	Bit rate	VBR	Sampling frequency
MPEG 1 audio layer 3 (MP3)	32 k – 320 kbps	Yes	32, 44.1, 48 kHz
MPEG 2 audio layer 3 (MP3)	8 k – 160 kbps	Yes	16, 22.05, 24 kHz
Windows Media Audio Ver. 2, 7, 8, 9*	32 k – 192 kbps	Yes	32, 44.1, 48 kHz

\* WMA 9 Professional/LossLess/Voice are not supported.

## Folder selection order/file playback order

### Maximum number of files/folders

- Maximum number of files: 511 (files + folders)
- Maximum number of files in one folder: 255
- Maximum depth of trees: 8
- Maximum number of folders: 255 (Root folder is included.)

### Notes:

- You can shorten the duration between data read and playback by decreasing the quantity of files or folders, or the depth of the hierarchy.
- This unit counts the number of folders irrespective of the presence or absence of an MP3/WMA file.
- If the selected folder does not contain any MP3/WMA files, the nearest MP3/WMA files in the order of playback will be played.
- Playback order may be different from other MP3/WMA players even if the same disc is used.
- “ROOT” appears when displaying the root folder name.

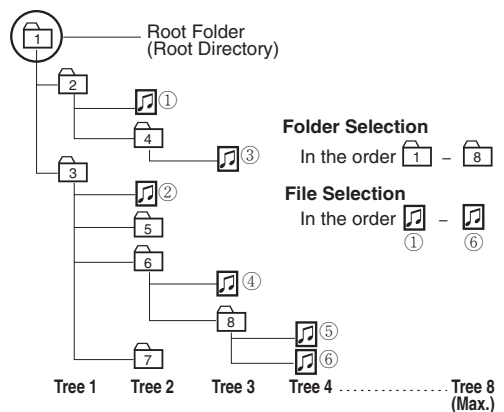

### Copyright

It is prohibited by copyright laws to copy, distribute and deliver copyrighted materials such as music without the approval of copyright holder except enjoying yourself personally.

### No warranty

Above description complies with our investigations as of December 2005. It has no warranty for reproducibility and displayability of MP3/WMA.

# Audio Setting

Adjustment to each speaker and an optional subwoofer

- 1 Press [VOLUME] (SEL: Select) to display the AUDIO menu display.



- 2 Press [VOLUME] (SEL: Select) to select a mode to be adjusted.

- 3 Turn [VOLUME] clockwise or counterclockwise to adjust.

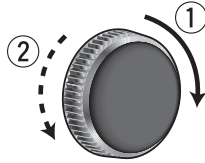

**Notes:**

- If no operation takes place for more than 10 seconds in the audio menu (2 sec. in Main volume adjustment), the display returns to the regular mode.
- Only the main volume, subwoofer level, subwoofer low pass filter, and rear level are adjustable when SRS WOW is enabled. (→ page 18)

## Main volume adjustment

(Setting range: 0 to 40, Default: 18)

- ① : Up
- ② : Down

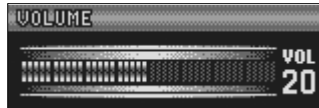

## Bass adjustment

(Setting range: -12 dB to +12 dB, 2 dB Step, Default: Bass 0 dB)

- ① : Up
- ② : Down



## Treble adjustment

(Setting range: -12 dB to +12 dB, 2 dB Step, Default: Treble 0 dB)

- ① : Up
- ② : Down



**Note:** Do not activate SQ and Bass/Treble at same time to avoid causing sound distortion.

## Balance adjustment

(Setting range: L (left) 15 to R (right) 15 and Center, Default: Center)

- ① : Right enhanced
- ② : Left enhanced



## Fader adjustment

(Setting range: R (rear) 15 to F (front) 15 and Center, Default: Center)

- ① : Front enhanced
- ② : Rear enhanced



## Subwoofer level adjustment

(Setting range : mute (-∞), -6 dB to +6 dB, 2 dB Step, Default: 0 dB)

- ① : Up
- ② : Down



## Subwoofer Low Pass Filter

(Setting range: 80 Hz, 120 Hz, 160 Hz, Default: 80 Hz)

- ① : Up
- ② : Down

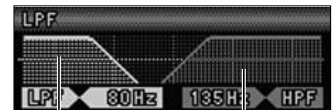

Subwoofer output range  
Other speakers output ranges

## High Pass Filter

**Only for CQ-C7403U/C7303U**

(Setting range: Filter OFF, 90 Hz, 135 Hz, 180 Hz, 225 Hz, Default: Filter OFF)

- ① : Up
- ② : Down



## Rear Level Adjustment (SRS WOW)

**Only for CQ-C7403U/C7303U**

(Setting range: 0 to -15, Default: -10)

- ① : Up
- ② : Down



**Note:** The rear level is adjustable only when SRS WOW is enabled. (→ page 18)

# Function Setting

Adjustment to display on the FUNCTION menu

- 1 Press **[MENU]** to display the menu display.

For using the remote control, hold down **[SEL] (MENU)** for 2 sec. or more.

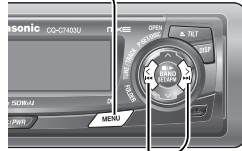

- 2 Press **[<]** or **[>]** to display the FUNCTION menu.



- 3 Press **[^]** or **[v]** to select a function to be adjusted.

- 4 Press **[BAND] (SET)** to adjust.

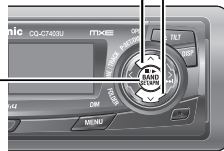

- 5 Press **[MENU]** to confirm the adjustment.

For using the remote control, hold down **[SEL] (MENU)** for 2 sec. or more.

## MUTE KEY

Setting **[MUTE]** buttons' functions

- MUTE** : Volume off (Default)
- ATT LW 1** : Volume down by 10 steps
- ATT LW 2** : Volume down by 5 steps

## SECURITY

Setting the security function (→ page 13)

- ON** : ON (Default)
- OFF** : OFF

## BUILT-IN AMP

**Only for CQ-C7403U/C7303U**

You can toggle the integrated amplifier on and off.

- ON** : Amplifier on (Default)
- OFF** : Amplifier off (when the external amplifier is used)



lights when disactivated.

# Display Setting

Adjustment to display on the DISPLAY menu

- 1 Press **[MENU]** to display the menu display.

For using the remote control, hold down **[SEL] (MENU)** for 2 sec. or more.

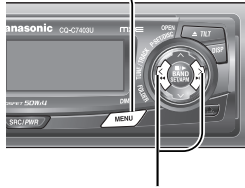

- 2 Press **[<]** or **[>]** to display the DISPLAY menu.

- 3 Press **[^]** or **[v]** to select a function to be adjusted.

- 4 Press **[BAND] (SET)** to confirm the display.

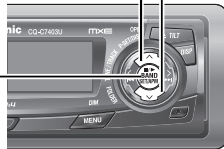

- 5 Adjust the setting value.

- 6 Press **[BAND] (SET)**.

- 7 Press **[MENU]** to confirm the adjustment.

For using the remote control, hold down **[SEL] (MENU)** for 2 sec. or more.



## DEMONSTRATION

Switching by **[BAND]**.

- ON:** Demonstration screen at no operation (default)
- OFF:** Regular screen

## GRAPHIC PATTERN

(Setting range: 5 types, Default: All)

Switching by **[<]** or **[>]**

**All:** Sequential display from pattern A to C.

**Pattern A-C**

**S.A.:** 19-band display (Spectrum analyzer)



## STILL IMAGE PATTERN

(Setting range: 11types, Default: All)

Switching by **[<]** or **[>]**

**All:** Sequential display from pattern 1 to 10

**No.1-10**



## CONTRAST

(Setting range: 1 to 5, Default: Contrast 3)

**[>]:** Tilting up view angle

**[<]:** Tilting down view angle



## CLOCK ADJ

**Note:** Adjust the clock when "ADJUST" appears on the display.

**[>]:** Adjusting minutes

**[<]:** Adjusting hours

**[^]:** Forward

**[v]:** Backward



**Notes:**

- The graphic pattern and still image are changeable. (⇒ page 31)
- If corrupted data is selected, "DISPLAY FILE INCOMPLETE" appears. (⇒ page 32)

# Customize the Display (Customize Function)

## Only for CQ-C7403/C7303U

You can edit the moving images and still images that are initially stored in the unit. You also can use the data that is downloaded from the Panasonic Web site and the data that is stored with a digital camera or other devices and processed with exclusive software, IMAGE STUDIO. See “Notes on Customize function” (→ page 32) as well.

**Note:** Visit Panasonic Web site (<http://panasonic.co.jp/pas/en/software/customize/index.html>) for details.

### Preparation:

Put the CD-R/RW that contains data to be customized in hand.

**1** If there is a disc inside, take out the disc.

**2** Press [SRC/PWR] to select the CD mode.



**3** Hold down [SEL] for 4 sec. or more to display the menu screen.



**4** Load a CD-R/RW that contains data.

#### Note:

- It may take time for the unit to identify the CD-R/RW.
- Discs recorded by the packet writing software are not supported.

**5** Select an item to be customized.



[ $\Delta$ ][ $\nabla$ ]: Select  
[BAND] (SET): Confirm

**Note:** To exit the customize menu, hold down [SEL] 4 sec. or more.

### GRAPHIC PATTERN

Moving image (graphic pattern) data (→ page 30)

### STILL IMAGE

Still image data (→ page 30)

### OPENING MESSAGE

Moving image at power on

### CLOSING MESSAGE

Moving image at power off

**6** Select a file.

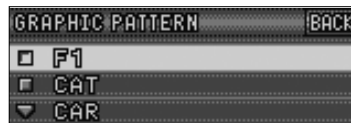

[ $\Delta$ ][ $\nabla$ ][ $\leftarrow$ ][ $\rightarrow$ ]: Select  
[BAND] (SET): Confirm

#### Notes:

- Files are automatically identified by their extensions, and target files are displayed.
- If “BACK” is selected, the screen of step 5 appears.

**7** For a moving image file or still image file, select where to save the file.



[ $\leftarrow$ ][ $\rightarrow$ ]: Select  
[BAND] (SET): Confirm

#### Notes:

- New data overwrites existing data.
- If “BACK” is selected, the screen of step 6 appears.

**8** Confirm the changed item.

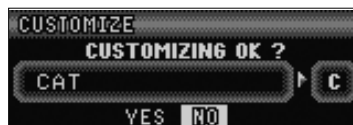

[ $\leftarrow$ ][ $\rightarrow$ ]: Select  
[BAND] (SET): Confirm

CUSTOMIZING  
COMPLETE

Customization is performed. Do not turn off the power in mid-operation. (It takes approx. 1 minutes to complete this operation for a 168 kB moving image.) After completion of this operation, the screen of step 5 appears.

**Note:** If “NO” is selected, the screen of step 5 appears.

**9** Press [OPEN] to eject the disc.

**10** Hold down [SEL] for 4 sec. or more.  
The CD mode comes back.

# Customize the Display (Customize Function)

## Note on Download Service

The download service may be suspended or stopped without advance notice. The download service is not available in some areas. Please visit the site below for further information.

**Panasonic Web site:**  
(<http://www.panasonic.co.jp/global/>)

## Notes on IMAGE STUDIO

- This download service is not available in some areas. For details, please access the Panasonic website.
- IMAGE STUDIO is available only by downloading from the address below. It is not bundled with this unit.
- Refer to the downloaded operating manual for how to use IMAGE STUDIO.

## Notes on File

- The customize-specific file is downloadable from the URL below. You can create exclusive files stored with a digital camera or other devices by using exclusive software, IMAGE STUDIO that can be accessed from the same URL.
- Do not change the extension. Otherwise, the data cannot be recognized.

## At Disc Making

- Save only customize-specific data.
- Save all data in the root directory. Files contained in a folder cannot be recognized.
- Follow the table below with regard to the number of files that are saved to a disc. Files beyond the specified capacity are not readable.
- Discs recorded by the packet writing software are not supported.

Type	Extension	Max. number
GRAPHIC PATTERN	.pfm	10
STILL IMAGE	.pfs	15
OPENING MESSAGE	.pfo	5
CLOSING MESSAGE	.pfe	5

## At Customizing

- If customizing is interrupted on account of turning off the power, stopping the engine, removing the face plate or other reasons, you may lose the data. In such a case, try customizing again.
- The default image exists on the Panasonic Web site. If you would like to restore it, download the image from the site.

### Download site:

<http://panasonic.co.jp/pas/en/software/customize/index.html>

## Error Display Messages

### NO FILES DETECTED

No customize-specific data on the disc

- ➔ **Load a disc that contains customize-specific data.**

### CUSTOMIZING FAILED

Customize failed

- ➔ **Check to see whether or not the extension is correct and file contents are appropriate.**

### DISPLAY FILE INCOMPLETE

Intended moving image or still image is damaged.

- ➔ **Customize it again and overwrite the file with new one.**



# Troubleshooting

## If You Suspect Something Wrong

Check and take steps as described below.

If the described suggestions do not solve the problem, it is recommended to take the unit to your nearest authorized Panasonic Servicenter. The product should be serviced only by qualified personnel. Please refer the checking and the repair to professionals. Panasonic shall not be liable for any accidents arising out of neglect of checking the unit or your own repair after your checking.

**Never take measures especially those other than indicated by *italic* letters in "Possible Solution" described below because those are too dangerous for users to handle themselves.**

### Warning

- Do not use the unit in an irregular condition, for example, without sound, or with smoke or a foul smell, which can cause ignition or electric shock. Immediately stop using the unit and consult your dealer.
- Never try to repair the unit by yourself because it is dangerous to do so.

Problem	Possible cause → Possible solution
<b>No power to the unit</b>	The power cord (battery, power and ground) is connected in the wrong way. → <b>Check the wiring.</b>
	Fuse blows out. → <b>Eliminate the cause of fuse blowout and replace the fuse with new one. Consult your dealer.</b>
<b>Sound is not generated.</b>	MUTE is set to ON. → <b>Set MUTE to OFF.</b>
	The wiring of speaker lines are not correct, or a break or poor contact arises. → <b>Check the wiring in accordance with the wiring diagram. (Installation Instructions)</b>
<b>Noise</b>	There is an electromagnetic-wave generator such as a cellular phone near the unit or its electrical lines. → <b>Keep an electromagnetic-wave generator such as a cellular phone away from the unit and the wiring of the unit. In case that noise cannot be eliminated due to the wiring harness of the car, consult your dealer.</b>
	The contact of the ground lead is poor. → <b>Make sure that the ground lead is connected to an unpainted part of the chassis securely.</b>
<b>Noise is made in step with engine revolutions.</b>	Alternator noise comes from the car. → <b>Change the wiring position of the ground lead.</b> → <b>Mount a noise filter on the power supply.</b>

Common

English  
Customize the Display (Customize Function), Troubleshooting

# Troubleshooting

## Common (continued)

Problem	Possible cause → Possible solution
Some operations are not executable.	Some operations are not executable in particular modes such as menu mode. → <b>Read the operating instructions carefully and cancel the mode. If the unit is still out of order, consult your dealer.</b>
No sound from speaker(s)	BALANCE/FADER setting is not appropriate. → <b>Readjust BALANCE/FADER.</b> There is a break, a short circuit, poor contact or wrong wiring regarding the speaker wiring. → <b>Check the speaker wiring.</b>
The speaker channels are reversed between right and left.	The speaker wiring is confused between right and left. → <b>Perform the speaker wiring in accordance with the wiring diagram.</b>
The sound field is not clear in the stereo mode. Central sound does not settled.	The plus and minus terminals at right and left channels of speakers are connected reversely. → <b>Perform the speaker wiring in accordance with the wiring diagram.</b>
The power fails unintentionally.	The safety device works. → <b>Consult your dealer, or your nearest Panasonic Servicenter.</b>

## Radio

Poor reception or noise	Antenna installation or wiring of antenna cable is faulty. → <b>Check whether the antenna mounting position and its wiring are correct. In addition, check to see whether the antenna ground is securely connected to the chassis.</b> No power is supplied to the antenna amplifier (when using a film antenna, etc.). → <b>Check the wiring of the antenna battery lead.</b>
The number of auto preset stations is less than 6.	The number of receivable stations is less than 6. → <b>Move to an area where receivable stations number is maximum, and try pre-setting.</b>
Preset stations cannot be stored.	The contact of the battery lead is poor, or the battery lead is not always powered. → <b>Make sure that the battery lead is connected securely, and preset stations again.</b>

## CD

Problem	Possible cause → Possible solution
No playback or disc ejected	The disc is inserted upside down. ⇒ <b>Insert a disc correctly.</b>
	There is a flaw or foreign material on the disc. ⇒ <b>Remove the foreign material, or use a flawless disc.</b>
Sound skipping or noise	There is a flaw or foreign material on the disc. ⇒ <b>Remove the foreign material, or use a flawless disc.</b>
Sound skipping due to vibration	The unit is not sufficiently secured. ⇒ <b>Secure the unit to the console box.</b>
	The unit is tilted at over 30° in the front-to-end direction. ⇒ <b>Make the angle 30° or less.</b>
Disc unejectable	Something such as a peeled label obstructs the disc coming out. ⇒ <b>Press and hold the [▲] (OPEN) for more than 2 seconds when the face plate is open (disc forced ejection). In case that the disc forced ejection does not work, consult your dealer.</b>
	The microcontroller in the unit operates abnormally due to noise or other factors. ⇒ <b>Unplug the power cord and plug it again. In case the unit is still out of order, consult your dealer.</b>

## MP3/WMA

No playback or disc ejected	The disc has unplayable formatted data. ⇒ <b>Refer to the description about MP3/WMA for playable sound data except CD-DA (i.e. music CD).</b>
The CD-R/RWs that are playable on other devices are not playable on this unit.	The playability of some CD-R/RWs may depend on the combination of media, recording software and recorder to be used even if these CD-R/RWs are playable on other devices such as a PC. ⇒ <b>Make CD-R/RWs in different combination of media, recording software and recorder after referring to the description about MP3/WMA.</b>
Sound skipping or noise	There is a flaw or foreign material on the disc. ⇒ <b>Remove the foreign material, or use a flawless disc. For MP3/WMA, refer to the description about MP3/WMA.</b>
	Playing VBR (Variable Bit Rate) files may cause sound skipping. ⇒ <b>Play Non-VBR files.</b>

## Remote control unit

Problem	Possible cause → Possible solution
<b>No response to pressing buttons</b>	The battery is inserted in the wrong direction. A wrong battery is inserted. → <b>Insert a correct battery in the correct direction.</b>
	The battery is weak. → <b>Replace the battery with new one.</b>
	The aiming direction of the remote control unit is wrong. → <b>Aim the remote control unit at the sensor of the unit and press buttons.</b>
	The sensor is exposed to direct sunlight. (The remote control unit may not be operable when the sensor is exposed to direct sunlight. In such a case, the system is not faulty.) → <b>Block off sunlight to the sensor.</b>

# Error Display Messages

Display	Possible cause → Possible solution
<div style="border: 1px solid black; padding: 2px; margin-bottom: 5px;">CD E 1</div> <div style="border: 1px solid black; padding: 2px; margin-bottom: 5px;">CD E 2</div> <div style="border: 1px solid black; padding: 2px; margin-bottom: 5px;">CD E 3</div>	<p>The disc is dirty, or is upside down.            → <b>Check the disc.</b></p> <p>The disc has scratches.            → <b>Check the disc.</b></p> <p>No operation by some cause.            → <b>Unplug the power cord and plug it again. In case the unit is still out of order, consult your dealer.</b> (⇒ Installation Instructions)</p>
<div style="border: 1px solid black; padding: 2px;">CD E 4</div>	<p>The player for some reason cannot read the file you are trying to play. (File recorded in an unsupported file system, compression scheme, data format, file name extension, damaged data, etc.)            → <b>Select a file that the player can read. Check the type of data recorded on the disc. Create a new disc if necessary.</b></p>
<div style="border: 1px solid black; padding: 2px; margin-bottom: 5px;">PROTECTED</div> <p style="text-align: center;">(After 5 seconds)</p> <p style="text-align: center;">↓</p> <p style="text-align: center;">To next file automatically</p>	<p>A WMA file can be copyrighted.            → <b>The file protected by copyright is not playable.</b></p>
<div style="border: 1px solid black; padding: 2px;">NO DISC</div>	<p>No disc.</p>

CD/MP3/WMA

**Note:** Refer to the **System Upgrade Guidebook** for error messages regarding optional products.

English

Troubleshooting, Error Display Messages

# Notes on Discs

## Notes on CD/CD Media (CD-ROM, CD-R, CD-RW)

If you use commercial CDs, they must have either of these labels shown at right. Some copy-protected music CDs are not playable.



### How to hold the disc

- Do not touch the underside of the disc.
- Do not scratch on the disc.
- Do not bend the disc.
- When not in use, keep disc in the case.

### Do not use irregularly shaped discs.

#### Do not leave discs in the following places:

- In direct sunlight
- Near car heaters
- Dirty, dusty and damp areas
- On seats and dashboards

### Disc cleaning

Use a dry, soft cloth to wipe from the center outward.

### Do not attach any seals or labels to your discs.

### Do not write on the disc label with a ballpoint pen or other hard-point pens.

Printed side



Labels created by a printer



Irregularly shaped discs



<Correct>



<Wrong>

## Notes on CD-Rs/RWs

- You may have trouble playing back some CD-R/RW discs recorded on CD recorders (CD-R/RW drives), either due to their recording characteristics or dirt, fingerprints, scratches, etc. on the disc surface.
- CD-R/RW discs are less resistant to high temperatures and high humidity than ordinary music CDs. Leaving them inside a car for extended periods may damage and make playback impossible.
- Some CD-R/RWs can not be played back successfully thanks to incompatibility among writing software, a CD recorder (CD-R/RW drive) and the discs.
- This player cannot play the CD-R/RW discs if the session is not closed.
- This player cannot play the CD-R/RW discs which contains other than CD-DA or MP3/WMA data.
- Be sure to observe the instructions of CD-R/RW disc for handling it.

# Maintenance

## Cleaning the Unit

Your product is designed and manufactured to ensure the minimum of maintenance. Use a soft cloth for routine exterior cleaning. Never use benzine, thinner, or other solvents.

## Fuse

If the fuse blows out, consult your dealer, or your nearest authorized Panasonic Servicenter.

### Warning

- Use fuses of the same specified rating (**15 A**). Using substitutes or fuses with higher ratings, or connecting the unit directly without a fuse could cause fire or damage to the unit. **If the replaced fuse fails, contact your nearest authorized Panasonic Servicenter.**

# Specifications

## General

<b>Power Supply</b>	DC 12 V (11 V – 16 V), Test Voltage 14.4 V, Negative Ground
<b>Tone Controls (Bass/Treble)</b>	Bass; $\pm 12$ dB at 60 Hz, Treble; $\pm 12$ dB at 16 kHz
<b>Equalizer Center Frequency</b>	60, 160, 400, 1 k, 3 k, 6 k, 16 k Hz (CQ-C7403U/C7303U), Band 1 (60, 80, 100, 200 Hz), Band 2 (500, 1k, 2k, 3k Hz), Band 3 (10k, 12k, 15k, 18k Hz) (CQ-C7203U/C7103U)
<b>Variable Range of Equalizer</b>	-12 dB to 12 dB (2 dB step)
<b>Current Consumption</b>	Less than 2.2 A (CD mode, 0.5 W 4-Speaker)
<b>Maximum Power Output</b>	50 W x 4 (at 1 kHz)
<b>Speaker Impedance</b>	4 – 8 $\Omega$
<b>Pre-amp output voltage</b>	5 V (CQ-C7403U/C7203U), 2.5 V (CQ-C7303U), 2V (CQ-C7103U) (CD mode, 1 kHz, 0 dB)
<b>Subwoofer-output voltage</b>	5 V (CQ-C7403U/C7203U), 2.5 V (CQ-C7303U), 2V (CQ-C7103U) (CD mode, 1 kHz, 0 dB)
<b>Pre-amp output impedance</b>	60 $\Omega$ (CQ-C7403U/C7203U), 200 $\Omega$ (CQ-C7303U/C7103U)
<b>Subwoofer-output impedance</b>	60 $\Omega$ (CQ-C7403U/C7203U), 200 $\Omega$ (CQ-C7303U/C7103U)
<b>Dimensions (Main Unit)</b>	178(W) x 50(H) x 155(D) mm {7" x 1 <sup>15</sup> / <sub>16</sub> " x 6 <sup>1</sup> / <sub>8</sub> "}
<b>Weight (Main Unit)</b>	1.6 kg {3 lbs. 8 oz}

## CD Player

<b>Sampling Frequency</b>	8 times oversampling
<b>DA Converter</b>	4 DAC System
<b>Pick-Up Type</b>	Astigma 3-beam
<b>Light Source</b>	Semiconductor laser
<b>Wavelength</b>	790 nm
<b>Frequency Response</b>	20 Hz – 20 kHz ( $\pm 1$ dB)
<b>Signal to Noise Ratio</b>	96 dB
<b>Total Harmonic Distortion</b>	0.01 % (1 kHz)
<b>Wow and Flutter</b>	Below measurable limits
<b>Channel Separation</b>	75 dB

## Stereo Radio

<b>FM</b>	
<b>Frequency Range</b>	87.9 MHz – 107.9 MHz
<b>Usable Sensitivity</b>	10.2 dBf (0.9 $\mu$ V, 75 $\Omega$ )
<b>50 dB quieting Sensitivity</b>	15.2 dBf (1.6 $\mu$ V, 75 $\Omega$ )
<b>Frequency Response</b>	30 Hz – 15 kHz ( $\pm 3$ dB)
<b>Alternate channel selectivity</b>	75 dB
<b>Stereo Separation</b>	35 dB (at 1 kHz)
<b>Image response ratio</b>	75 dB
<b>IF response ratio</b>	100 dB
<b>Signal to noise ratio</b>	62 dB
<b>AM</b>	
<b>Frequency Range</b>	530 kHz – 1 710 kHz
<b>Usable Sensitivity</b>	27 dB/ $\mu$ V (S/N 20 dB)

Power Output:  
18 W RMS x 4 Channels at 4  $\Omega$  and  $\leq 1\%$  THD+N  
Signal to Noise Ratio:  
78 dBA (reference: 1 W into 4  $\Omega$ )



Above Specifications comply with EIA standards.

### Notes:

- Specifications and design are subject to modification without notice due to improvements.
- Some figures and illustrations in this manual may be different from your product.

# Informations sur la sécurité

■ Lire attentivement les instructions pour le fonctionnement de l'appareil et de tous les autres composants du système audio de la voiture avant d'utiliser le système. Elles contiennent des instructions sur la manière d'utiliser le système en toute sécurité et de façon efficace. Panasonic n'assume aucune responsabilité pour tout problème résultant d'un manque à observer les instructions stipulées dans ce mode d'emploi.

■ Ce mode d'emploi comprend des pictogrammes qui indiquent la manière d'utiliser le produit en toute sécurité et qui alertent l'utilisateur de dangers potentiels résultant de connexions et d'opérations incorrectes. La signification des pictogrammes est expliquée ci-dessous. Il est important d'assimiler complètement la signification de ces pictogrammes afin d'utiliser ce mode d'emploi et le système de façon correcte.



Ce pictogramme a pour effet d'alerter l'utilisateur de la présence d'instructions opératoires et d'instructions de montage importantes. Le fait d'ignorer ces instructions peut se traduire par une blessure grave, voire la mort.



Ce pictogramme a pour effet d'alerter l'utilisateur de la présence d'instructions opératoires et d'instructions de montage importantes. Le fait d'ignorer ces instructions peut résulter en une blessure ou en l'endommagement du matériel.

## Avertissement

Lors de l'utilisation de cet appareil, observer les avertissements suivants.

- Le conducteur ne doit jamais regarder l'affichage ni régler l'appareil pendant qu'il conduit.**  
Le fait de regarder l'affichage ou de régler l'appareil empêche le conducteur de regarder devant lui et peut être à l'origine d'un accident. Toujours arrêter le véhicule dans un endroit sûr et mettre le frein à main avant de regarder l'affichage ou de régler l'appareil.
- Utiliser la source d'alimentation correcte.**  
Cet appareil est conçu pour fonctionner avec un courant continu de 12 V et un système de batterie avec négatif à la masse. Ne jamais utiliser cet appareil avec d'autres systèmes de batterie, en particulier un système de batterie de 24 V CC.
- Conserver les piles et leur film isolant hors de portée des enfants.**  
Les enfants peuvent avaler les piles et leur film isolant donc, les conserver hors de leur portée. Si un enfant avalait une pile ou son film isolant, consulter immédiatement un médecin.
- Protéger le mécanisme de la platine.**  
Ne pas introduire d'élément étranger dans la fente de chargement de disque.
- Ne pas démonter ni modifier l'appareil.**  
Ne pas démonter ni modifier l'appareil, ni essayer de réparer l'appareil soi-même. Si l'appareil nécessite d'être réparé, prendre contact avec le revendeur ou un centre de service après-vente Panasonic agréé.
- Ne pas utiliser l'appareil quand il est défectueux.**  
Si l'appareil est défectueux (absence d'alimentation, absence de son) ou dans un état anormal (un élément étranger a été inséré dedans, l'appareil a reçu de l'eau, fume ou dégage une odeur), l'éteindre immédiatement et prendre contact avec le revendeur.
- La télécommande ne doit pas être posée n'importe où dans la voiture.**  
Si la télécommande est posée n'importe où dans la voiture, elle peut tomber sur le plancher pendant la conduite, se coincer sous la pédale de frein et être à l'origine d'un accident.
- Confier le remplacement du fusible au personnel de service qualifié.**  
Lorsque le fusible est grillé, en éliminer la cause et le faire remplacer, par le fusible prescrit pour cet appareil, par un technicien de service qualifié. Un mauvais remplacement du fusible peut déclencher de la fumée, un incendie et endommager l'appareil.

Lors du montage, observer les avertissements suivants.

- Avant de procéder au montage, débrancher le câble à la borne négative (-) de la batterie.**  
Procéder à la filerie et au montage quand la borne négative (-) de batterie est connectée peut provoquer un choc électrique ou une blessure dû à un court-circuit. Certaines voitures équipées de système électrique de sécurité sont dotées de procédures spécifiques pour la déconnexion de la borne de batterie.  
**LE FAIT DE NE PAS SUIVRE LA PROCEDURE PEUT CONDUIRE A UNE ACTIVATION INVOLONTAIRE DU SYSTEME ELECTRIQUE DE SECURITE QUI POURRAIT ENDOMMAGER LE VEHICULE ET PROVOQUER DES BLESSURES PERSONNELLES, VOIRE LA MORT.**
- Ne jamais utiliser de composants en relation à la sécurité pour le montage, la mise à la masse et autres fonctions de ce type.**  
Ne pas utiliser de composants du véhicule en relation à la sécurité (réservoir à carburant, freins, suspension, direction assistée, pédales, coussins gonflables, etc.) lors de la fixation ou de la fixation de l'appareil et de ses accessoires.
- Le montage de l'appareil devant la housse du coussin gonflable ou dans tout endroit où elle interfère avec le fonctionnement du coussin gonflable est interdite.**
- Vérifier la tuyauterie, le réservoir à carburant, le câblage électrique et les autres articles avant d'installer l'appareil.**  
S'il est nécessaire de faire un trou dans le châssis pour monter l'appareil ou procéder à sa filerie, vérifier d'abord dans quels endroits le faisceau des fils, le réservoir à carburant, la filerie électrique sont situés. Puis, faire le trou, à partir de l'extérieur si possible.
- Ne jamais installer l'appareil dans un endroit où il interfère avec le champ de vision.**
- Ne jamais bifurquer le cordon d'alimentation pour alimenter un autre équipement.**
- Après le montage et la filerie, il est nécessaire de vérifier le bon fonctionnement des autres appareils électriques.**  
Le fait de continuer à les utiliser dans des conditions anormales peut déclencher un incendie, provoquer un choc électrique ou un accident de la route.
- En cas de montage dans un véhicule équipé de coussins gonflables, vérifier les avertissements et précautions préconisés par le constructeur automobile avant de procéder au montage.**
- S'assurer que les fils n'interfèrent pas avec la conduite ou le fait d'entrer dans le véhicule et d'en sortir.**
- Pour éviter un court-circuit, isoler tous les fils visibles.**



## Précaution

**Lors de l'utilisation de cet appareil, observer les précautions suivantes.**

- ❑ **Le volume sonore doit rester à un niveau approprié.**  
Le niveau sonore doit être suffisamment bas pour pouvoir tenir compte des conditions de la route et de circulation pendant la conduite.
- ❑ **Ne pas introduire ni ne permettre à votre main ou vos doigts d'être pris par l'unité.**  
Pour éviter tout risque de blessure, ne pas se faire prendre la main ou les doigts par les pièces mobiles ni les introduire dans la fente de chargement du disque. Faire plus particulièrement attention aux enfants en bas âge.
- ❑ **Cet appareil est conçu pour un usage exclusif dans des voitures.**
- ❑ **Ne pas faire fonctionner l'appareil pendant une période prolongée alors que le moteur est coupé.**  
Le fonctionnement du système audio pendant une longue période de temps alors que le moteur est coupé décharge la batterie.
- ❑ **Ne pas exposer l'appareil au soleil ni le soumettre à une chaleur excessive.**  
Sinon, la température interne de l'appareil augmentera, ce qui peut déclencher de la fumée, un incendie et endommager l'appareil.
- ❑ **Ne pas utiliser l'appareil quand il est exposé à l'eau, à l'humidité ou à la poussière.**  
L'exposition de l'appareil à l'eau, à l'humidité ou à la poussière peut déclencher de la fumée, un incendie et endommager l'appareil. S'assurer particulièrement que l'appareil n'est pas mouillé lors des lavages de la voiture ou les jours de pluie.

**Lors du montage, observer les précautions suivantes.**

- ❑ **Confier la filerie et le montage au personnel de service qualifié.**  
Le montage de cet appareil nécessite des capacités spéciales et de l'expérience. Pour garantir une sécurité maximale, le faire installer par le concessionnaire. Panasonic ne sera pas responsable de tout problème résultant d'un montage personnel de l'appareil.
- ❑ **Pour monter l'appareil et procéder à sa filerie, observer les instructions fournies :**  
Le fait de ne pas suivre les instructions pour monter correctement l'appareil et procéder à sa filerie pourrait provoquer un accident ou déclencher un incendie.
- ❑ **Attention à ne pas endommager les fils.**  
Attention à ne pas endommager les fils en procédant à la filerie. Éviter qu'ils ne soient pris dans le châssis du véhicule, dans des vis et dans des pièces mobiles telles que les crémaillères des sièges. Ne pas érafler, tirer, plier ou tordre les fils. Ne pas les faire passer près de sources de chaleur et ne pas poser d'objets lourds dessus. Si les fils doivent passer sur des bords métalliques à angle vif, protéger ces fils en les enroulant dans un ruban en vinyle ou toute autre protection similaire.

- ❑ **Pour le montage, utiliser les pièces et outils spécifiés.**

Utiliser les pièces fournies ou spécifiées et les outils appropriés pour mettre le produit en place. L'utilisation de pièces autres que celles fournies ou spécifiées peut provoquer un dommage interne à l'appareil. Un montage défectueux peut conduire à un accident, un mauvais fonctionnement ou même un incendie.

- ❑ **Ne pas bloquer la bouche d'aération ou la plaque de refroidissement de l'appareil.**

Bloquer ces pièces fera surchauffer la partie interne de l'appareil et il se produira un incendie ou d'autres dommages.

- ❑ **Ne pas monter l'appareil dans un emplacement où il est exposé à de fortes vibrations ou là où il est instable.**

Éviter les surfaces inclinées ou très arrondies pour le montage. Si l'appareil une fois monté est instable, il risque de tomber pendant la conduite, ce qui pourrait provoquer un accident ou une blessure.

- ❑ **Angle de montage**

L'appareil doit être monté dans une position horizontale avec sa partie frontale à un angle qui convient sans toutefois être supérieur à 30 °.

L'utilisateur ne doit pas oublier que dans certaines régions, il peut y avoir des restrictions sur la manière et l'endroit où cet appareil doit être monté. Se renseigner auprès du concessionnaire pour de plus amples détails.

- ❑ **Porter des gants à des fins de sécurité. S'assurer que le câblage est terminé avant l'installation.**

- ❑ **Ne pas brancher le connecteur d'alimentation sur l'appareil avant d'avoir effectué tous les raccordements pour éviter d'endommager l'appareil.**

- ❑ **Ne pas raccorder plus d'un haut-parleur à un ensemble de fils de haut-parleur. (Sauf lors du raccordement à un haut-parleur des aigus.)**

**Lors de la manipulation de la pile de la télécommande, observer les précautions suivantes :**

- Utiliser uniquement la pile spécifiée (CR2025).
- Faire correspondre la polarité de la pile avec les repères (+) et (-) qui figurent dans le porte-pile.
- Remplacer la pile épuisée le plus tôt possible.
- Lorsque la télécommande n'est pas utilisée pendant une période prolongée, en retirer la pile.
- Isoler la pile (en la plaçant dans un sac en plastique ou en la couvrant d'un ruban en vinyle) avant de l'éliminer ou pour l'entreposer.
- Éliminer la pile selon les règlements locaux en vigueur.
- Ne pas démonter, recharger, chauffer la pile ni provoquer un court-circuit. Ne pas jeter de pile dans le feu ni dans l'eau.

**En cas de fuite du liquide de pile**

- Essuyer complètement le liquide de pile dans le porte-pile et mettre en place une pile neuve.
- Si le liquide de pile entre en contact avec la peau ou les vêtements, les laver avec beaucoup d'eau.
- Si le liquide de pile entre en contact avec les yeux, les laver avec beaucoup d'eau et consulter immédiatement un médecin.

## Précaution

CET APPAREIL EST UN PRODUIT LASER DE LA CLASSE 1. L'UTILISATION DE COMMANDES OU RÉGLAGES OU L'EXÉCUTION D'OPÉRATIONS AUTRES QUE CELLES QUI SONT INDIQUÉES DANS CE DOCUMENT PEUVENT RÉSULTER EN UNE EXPOSITION À UN RAYONNEMENT DANGEREUX. N'OUVREZ PAS LES COUVERCLES ET N'ESSEYEZ PAS D'EFFECTUER VOUS-MÊME DES RÉPARATIONS. ADRESSEZ-VOUS À UN PERSONNEL QUALIFIÉ POUR TOUTE RÉPARATION.

# Avant de lire ces instructions

Panasonic est heureux de vous accueillir au sein de sa grande famille en constante progression des utilisateurs de produits électroniques.

Nous nous efforçons sans cesse de vous faire bénéficier des avantages de l'ingénierie électronique et mécanique de haute précision laquelle préside à la fabrication d'appareils ne comportant que des composants soigneusement sélectionnés et assemblés par un personnel soucieux de la bonne réputation acquise par la qualité de son travail. Nous savons que cet appareil vous procurera de longues heures de plaisir dès que vous découvrirez la qualité, la fiabilité et la valeur que nous avons intégrées dans cet appareil et vous aussi serez fier de faire partie des utilisateurs de nos produits.

Différences entre les 4 modèles

Ce mode d'emploi d'utilisation traite des 4 modèles CQ-C7403U, CQ-C7303U, CQ-C7203U et CQ-C7103U.

Les différences entre les modèles respectifs sont indiquées ci-dessous.

Tous les écrans et les illustrations de cette brochure représentent le modèle CQ-C7403U sauf indication contraire.

Caractéristiques \ Modèles	CQ-C7403U	CQ-C7303U	CQ-C7203U	CQ-C7103U
Tension de sortie du haut-parleur des extrêmes-graves	5 V (60 $\Omega$ )	2,5 V (200 $\Omega$ )	5 V (60 $\Omega$ )	2 V (200 $\Omega$ )
Tension de sortie préampli	5 V (60 $\Omega$ )	2,5 V (200 $\Omega$ )	5 V (60 $\Omega$ )	2 V (200 $\Omega$ )
SRS WOW (→ page 56)	Prévu	Prévu	Non prévu	Non prévu
Fonction de personnalisation (→ page 69)	Prévu	Prévu	Non prévu	Non prévu
SQ (→ page 57)	SQ7	SQ7	SQ3	SQ3

Le mode d'emploi est constitué de 2 brochures. L'un a pour appellation "Manuel d'instructions" décrit les manipulations de l'appareil principal. L'autre a pour appellation "Guide pratique de mise à niveau de système" et décrit l'utilisation des périphériques en option tel qu'un changeur de disque CD.

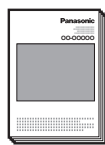

**Manuel d'instructions**  
(YEFM285749)



**Guide pratique de mise à niveau de système**  
(YEFM262685)



**Instructions d'installation**  
(YEFM294101)



**Carte d'information des utilisateurs**

Trousse des instructions  
**Qté: 1 ensemble**



**Télécommande**  
(avec une pile)  
(CR2025)  
(EUR7641010)

**Qté: 1**

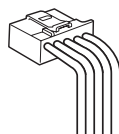

**Connecteur d'alimentation**  
(YGAJ021009)

**Qté: 1**

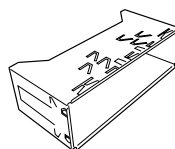

**Cadre de montage**  
(YEFX0217222)

**Qté: 1**

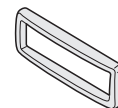

**Plaque de garniture**  
CQ-C7403U/C7303U:  
(YEFM05654)  
CQ-C7203U/C7103U:  
(YEFM051010)

**Qté: 1**

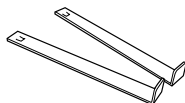

**Plaque anti-blocage**

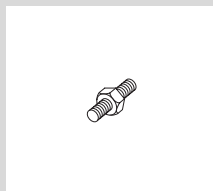

**Boulon de fixation**

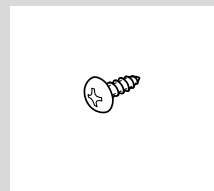

**Vis taraudeuse**  
(5 mmø x 16 mm)

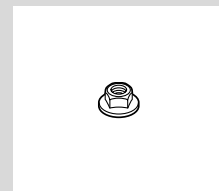

**Écrou hexagonal**  
(5 mmø)

(YEP0FZ5701)

**Qté: 1 ensemble**



**Plaque-support arrière**

(YEFM04019)

**Qté: 1**



**Boîtier du panneau avant amovible**

(YEFM134150)

**Qté: 1**

**Remarques:**

- Le numéro entre parenthèses au-dessous de chaque accessoire représente le numéro de pièce pour l'entretien et la réparation.
- Les accessoires et leurs numéros de pièce sont sujets à changement sans préavis en vue d'améliorations.
- La plaque de garniture et le cadre de montage sont montés sur l'appareil principal lors de l'expédition.

## RÉPARATION SOUS GARANTIE

Pour de l'aide sur le fonctionnement de l'appareil, veuillez contacter

notre service à la clientèle au :

N° de téléphone : (905) 624-5505

Ligne sans frais : 1-800-561-5505

N° de télécopieur : (905) 238-2360

Lien courriel : « Contactez-nous » à  
[www.panasonic.ca](http://www.panasonic.ca)

Pour la réparation des appareils, veuillez consulter notre site [www.panasonic.ca](http://www.panasonic.ca) pour connaître le centre de service agréé le plus près de votre domicile :

Lien : « Centres de service » sous « support à la clientèle »

## Centres de service Panasonic :

### Vancouver

Panasonic Canada Inc.  
12111 Riverside Way  
Richmond, BC V6W 1K8  
Tel: (604) 278-4211  
Fax: (604) 278-5627

### Mississauga, Ontario

Panasonic Canada Inc.  
5770 Ambler Dr.  
Mississauga, ON L4W 2T3  
Tel: (905) 624-8447  
Fax: (905) 238-2418

Panasonic Canada Inc.  
5770 Ambler Drive, Mississauga, Ontario L4W 2T3

### **Certificat de garantie limitée PANASONIC**

Panasonic Canada Inc. garantit cet appareil contre tout vice de fabrication et accepte, le cas échéant, de remédier à toute défectuosité, pendant la période indiquée ci-dessous et commençant à partir de la date d'achat d'origine.

#### **Appareils Auto Audio – Un (1) an, pièces et main-d'œuvre**

(La main-d'œuvre pour l'installation ou le retrait de l'appareil n'est pas couverte par la garantie)

#### **LIMITATIONS ET EXCLUSIONS**

Cette garantie n'est valable que pour les appareils achetés au Canada et ne couvre pas les dommages résultant d'une installation incorrecte, d'un usage abusif ou impropre ainsi que ceux découlant d'un accident en transit ou de manipulation. De plus, si l'appareil a été altéré ou transformé de façon à modifier l'usage pour lequel il a été conçu ou a été utilisé à des fins commerciales, cette garantie devient nulle et sans effet. Les piles sèches ne sont pas couvertes par la garantie. Cette garantie n'est octroyée qu'à l'utilisateur d'origine. La facture ou autre preuve de la date d'achat d'origine sera exigée pour toute réparation sous le couvert de cette garantie.

**CETTE GARANTIE LIMITÉE ET EXPRESSE REMPLACE TOUTE AUTRE GARANTIE, EXPRESSE OU IMPLICITE, INCLUANT LES GARANTIES IMPLICITES DU CARACTÈRE ADÉQUAT POUR LA COMMERCIALISATION ET UN USAGE SPÉCIFIQUE.**

**PANASONIC N'AURA D'OBLIGATION EN AUCUNE CIRCONSTANCE POUR TOUT DOMMAGE DIRECT, INDIRECT OU CONSÉCUTIF.**

Certaines juridictions ne reconnaissent pas les exclusions ou limitations de dommages indirects ou consécutifs, ou les exclusions de garanties implicites. Dans de tels cas, les limitations stipulées ci-dessus peuvent ne pas être applicables.

**Expédition de l'appareil à un centre de service**  
Emballer soigneusement l'appareil, de préférence dans le carton d'origine, et l'expédier port payé et assuré au centre de service. Inclure la description détaillée de la panne et la preuve de la date d'achat d'origine.

# Caractéristiques

## Système téléphonique mains libres

Le raccordement du trousse Système téléphonique mains libres en option (Technologie trousse mains libres à caractéristique **Bluetooth®** : CY-BT100U) permet aux utilisateurs de parler avec le téléphone cellulaire les mains libres si le téléphone prend en charge Bluetooth.

**Remarque:** Cet appareil est exclusivement conçu pour recevoir des appels. Il ne permet de faire des appels.

### Bluetooth®

Bluetooth SIG, Inc. est propriétaire des termes de la marque et des logos de Bluetooth et toute utilisation de ces marques et ces logos par Matsushita Electric Industrial Co., Ltd. est fait sous licence. Les autres marques et appellations commerciales sont celles de leurs propriétaires respectifs.

## Module d'expansion (centre nodal)

La connexion du module d'expansion (centre nodal, CY-EM100U) permet aux utilisateurs de raccorder jusqu'à 4 périphériques en option tels que ceux mentionnés ci-dessous. Il est même possible de raccorder simultanément Sirius Satellite Radio et XM Satellite Radio.

## Vaste gamme de composants de mise à niveau de système

Divers composants en option permettant aux utilisateurs d'obtenir la disponibilité d'une vaste gamme de mise à niveau de système. La mise à niveau du système procure un espace AV de détente dans la voiture. Pour obtenir de plus amples renseignements, se référer au **Guide pratique de mise à niveau de système** séparé.

### ● Changeur de disque DVD

L'adaptateur en option (Câble de conversion de changeur DVD/CD : CA-CC30U) permet de connecter le changeur de DVD Panasonic en option (CX-DH801U).

### ● Changeur de disque CD

L'adaptateur en option (Câble de conversion de changeur DVD/CD : CA-CC30U) permet de connecter le changeur de CD Panasonic en option (CX-DP880).

### ● iPod®

L'adaptateur en option (Câble direct pour iPod : CA-DC300U) permet de connecter les modèles des séries iPod en option.

iPod est une marque déposée de la firme Apple Computer, Inc., brevetée aux États-Unis et dans d'autres pays.

### ● XM Satellite Radio

Il est possible de connecter un récepteur XM en option (XMD-1000) avec l'adaptateur numérique en option. Se reporter au manuel d'instructions du récepteur XM pour obtenir de plus amples détails.

### ● Sirius Satellite Radio

Il est possible de connecter un récepteur Sirius Satellite Radio en option (SIR-PAN1).

## Commande acoustique

### SQ (Qualité acoustique)

On dispose de six modes pré-réglés (FLAT, ROCK, POP, VOCAL, JAZZ, CLUB). Il est possible de personnaliser les paramètres pour ces derniers et de les sauvegarder pour un rappel instantané.

### SQ7

Il s'agit d'un égalisateur 7 bandes de 60, 160, 400, 1 k, 3 k, 6 k et 16 kHz. Chaque bande est ajustable entre -12 dB et 12 dB par étape de 2 dB.

### SQ3

Ceci est un égaliseur à 3 bandes: la bande 1 couvre 60, 80, 100 et 200 Hz, la bande 2 couvre 0.5 k, 1 k, 2 k et 3 kHz et la bande 3 couvre 10 k, 12 k, 15 k et de 18 kHz. Chaque bande est ajustable entre -12 dB et 12 dB par étape de 2 dB.

## D-M (Mémoire directe)

Il est également possible d'assigner votre émetteur favori au bouton **[D-M]**. Le résultat de cette opération a pour effet que votre émetteur favori peut être reçu même lorsque l'appareil est réglé en mode CD ou sur d'autres modes. (→ page 58)

## Personnalisation

Les images en mouvement et fixes initialement enregistrées peuvent être éditées selon votre gré. IMAGE STUDIO\* vous permet de traiter les images à partir d'un appareil photo numérique ou d'autres dispositifs sans difficulté. (→ page 69)

\* Ce logiciel est téléchargeable du site Web de Panasonic. (<http://panasonic.co.jp/pas/en/software/customize/index.html>)



# Table des matières

English

2

Français

Español

78

Rubriques  
communes

● Informations sur la sécurité	40
● Avant de lire ces instructions	42
● Caractéristiques	46
● Disposition des commandes	48
● Préparation (Réglage de l'horloge, etc.)	50
● Opérations générales	52
● Commande du son	56

Chaque  
source

● Autoradio	58
● Lecteur de disque CD	60
● Lecteur de MP3/WMA	62

Au besoin

● Paramétrage audio	66
● Paramétrage de fonction (Paramétrage de sécurité, etc.)	67
● Paramétrage d'affichage	68
● Personnalisation de l'affichage	69
● En cas de difficulté	71
● Messages d'erreur affichés	75
● Remarques sur les disques	76
● Entretien	76
● Caractéristiques techniques	77

# Disposition des commandes

**Remarque:** Ce mode d'emploi décrit la façon d'utiliser les touches de l'appareil principal. (Les opérations différentes sont exclues.)

Appareil principal

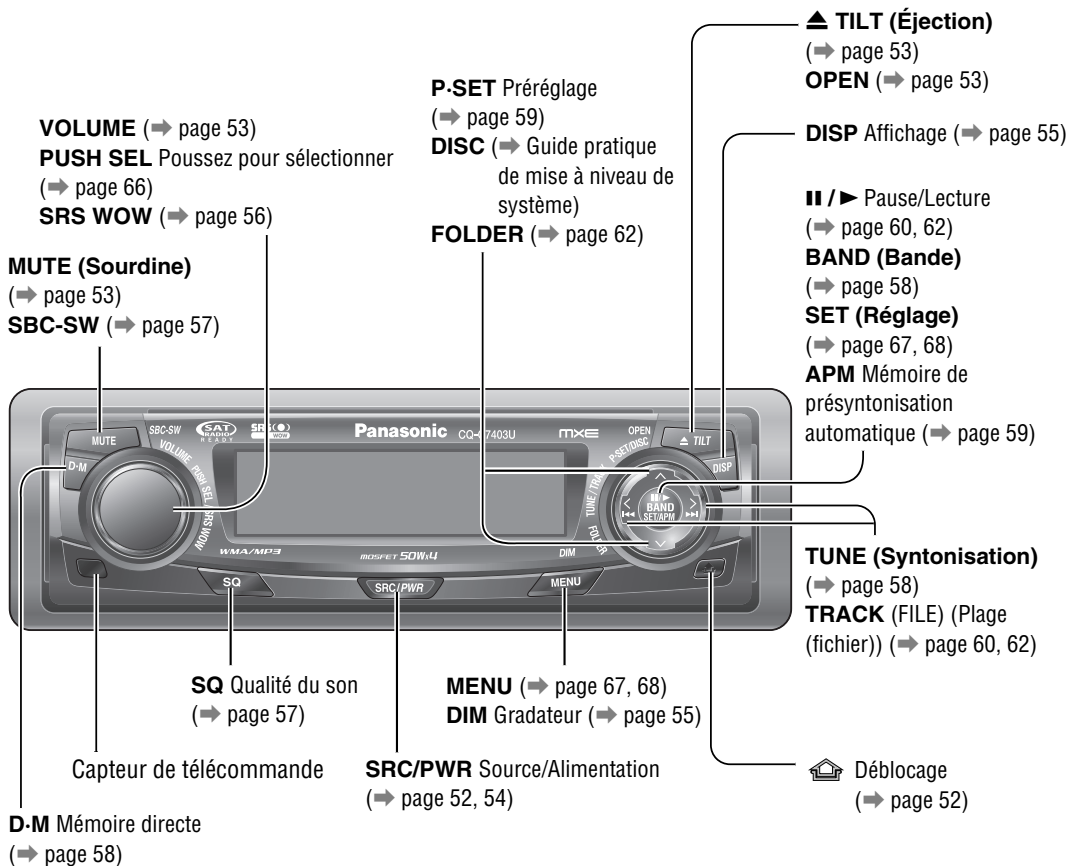

Lorsque le panneau est ouvert

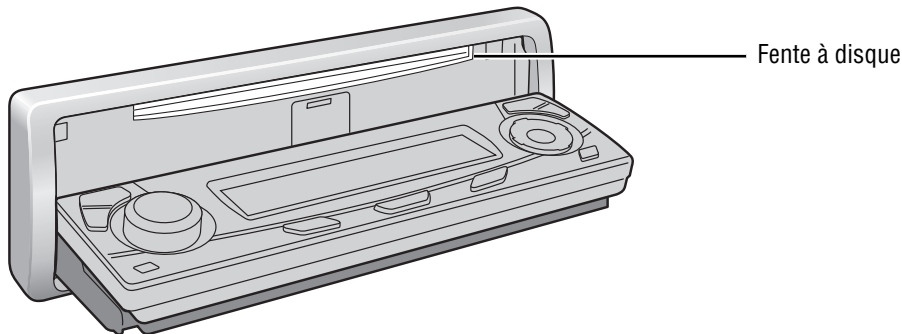



**Touches numériques**

0 - 9 > 0 à 9

# Numéro

RANDOM 4 Aléatoire

SCAN 5 Balayage

REPEAT 6 Relecture

< 7 9 >

**Syntonisation Plage (fichier)**

8 0

Préréglage  
Disque (dossier)

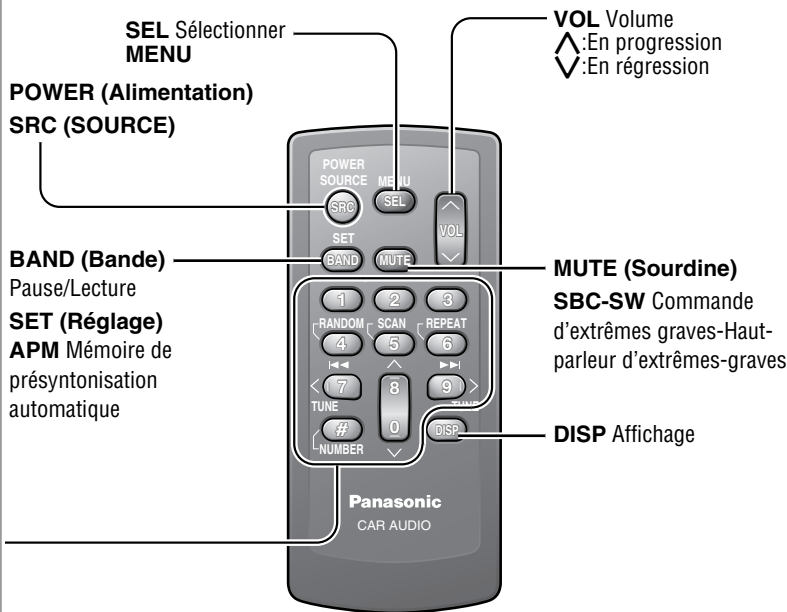

La quasi-totalité des fonctions de cet appareil sont exécutables autant avec l'appareil principal que la télécommande, les fonctions suivantes sont exclues.

**Opérations exécutables uniquement avec l'appareil principal**

- Opérations d'ouverture, fermeture, inclinaison et extraction de panneau de façade (⇒ page 53)
- Éjection de disque (⇒ page 53)
- Gradateur d'éclairage (⇒ page 55)
- SRS WOW activer, désactiver et réglage (⇒ page 56)
- SQ activer, désactiver et réglage (⇒ page 57)
- Paramétrage de mémoire directe et rappel (⇒ page 58)

**Opérations exécutables uniquement avec la télécommande**

- Rappel de station préréglée à commande unique (⇒ page 59)
- Accès direct aux plages des CD (⇒ page 61, 63)
- Sélection aléatoire et relecture à commande unique (⇒ page 61, 63)
- Lecture par exploration (⇒ page 61, 63)

L'écran suivant risque d'apparaître en succession lors du premier usage de l'appareil.

- 1 Tourner la clé de contact de la voiture sur ACC ou ON.

Le message de démonstration apparaît.



- 2 Appuyer sur [SRC/PWR] (Alimentation).

- 3 Appuyer sur la touche [MENU] pour faire apparaître l'affichage de menu.

Pour utiliser la télécommande, maintenir la touche [SEL] (MENU) enfoncée pendant au moins 2 secondes.

- 4 Appuyer sur la touche [◀] ou [▶] pour afficher le menu DISPLAY.

- 5 Appuyer sur la touche [V] ou [^] pour sélectionner "DEMONSTRATION".



- 6 Appuyer sur la touche [BAND] (SET) pour sélectionner "OFF"

- 7 Appuyer sur la touche [MENU].

Pour utiliser la télécommande, maintenir la touche [SEL] (MENU) enfoncée pendant au moins 2 sec.

**Remarque:** Cet appareil peut être commandé suivant le mode habituel si l'écran de démonstration est activé. L'écran de démonstration apparaît automatiquement si aucune opération n'est exécutée en moins d'une minute.

### Préparation avant de faire usage de l'appareil

Enlever doucement le film isolant à l'arrière de la télécommande.

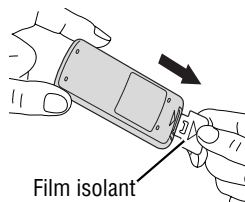

Film isolant

### Remplacement de la pile

- 1 Retirer le porte-pile en plaçant la télécommande sur une surface plane.

- 1 Enfoncer l'angle du pouce dans la rainure et pousser le porte-pile dans la direction de la flèche.

- 2 Retirez le porte-pile dans la direction de la flèche à l'aide d'un objet pointu solide.

Objet pointu solide

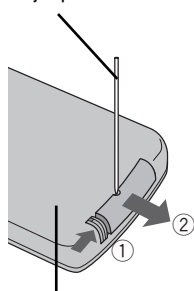

Arrière

- 2 Installer une pile dans le porte-pile en prenant soin de diriger la face (+) vers le haut.

- 3 Repousser le porte-pile à l'intérieur.

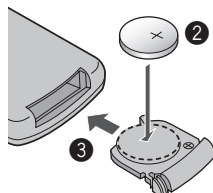

### ⚠ Avertissement

Conserver les piles et leur film isolant hors de portée des enfants. Si un enfant ingérerait une pile, consulter immédiatement un médecin.

### ⚠ Précaution

- Remplacer la pile dès les premiers signes d'affaiblissement.
- Veuillez ne pas démonter la pile ni provoquer de court-circuit. Ne pas jeter la pile au feu ou dans l'eau.
- Lors du rejet des piles, observer les règlements y afférents.
- Une utilisation inadéquate de la pile peut causer une surchauffe ou une explosion qui risquent d'entraîner des blessures ou un incendie.

**Remarque:** Informations sur les piles:

Pile recommandée : Pile au lithium Panasonic (CR2025)  
(Comprise avec la télécommande)

Durée de service de la pile: 6 mois environ dans les conditions d'utilisation normales (à la température ambiante)

Les fonctions suivantes sont activées lorsque la fonction de sécurité est en service. (→ page 67)

- L'indicateur de sécurité s'allume lors de l'enlèvement du panneau avant.

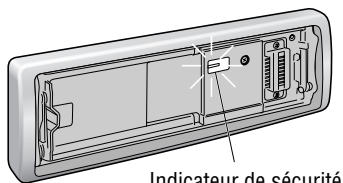

Indicateur de sécurité

- Une alarme retentit et un message apparaît sur l'écran, vous avertissant d'enlever le panneau avant à l'état hors tension.



Le réglage des définitions suivantes pourrait être nécessaire en fonction des dispositifs connectés.

### Utilisation du haut-parleur d'extrêmes-graves

- Réglage de niveau du haut-parleur d'extrêmes-graves (→ page 66)
- Filtre passe-bas du haut-parleur d'extrêmes-graves (→ page 66)

**Remarque:** Les autres paramètres sont nécessaires quand un récepteur Sirius, un récepteur XM ou une trousse Système téléphonique mains libres est connecté. (→ Guide pratique de mise à niveau de système)

**Remarque:** Régler l'horloge quand "ADJUST" apparaît sur l'affichage.

- 1 Appuyer sur la touche [MENU] pour faire apparaître l'affichage de menu.  
Pour utiliser la télécommande, maintenir la touche [SEL] (MENU) enfoncée pendant au moins 2 secondes.
- 2 Appuyer sur la touche [<] ou [>] pour afficher le menu DISPLAY.
- 3 Appuyer sur la touche [V] pour sélectionner "CLOCK ADJ".
- 4 Appuyer sur la touche [BAND] (SET) pour confirmer l'image.

### 5 Ajuster la valeur du paramètre.



- [>]: Règle les minutes
- [<]: Règle les heures
- [^]: En progression
- [v]: En régression



### 6 Appuyer sur la touche [BAND] (SET) pour confirmer le réglage.

- 7 Appuyer sur la touche [MENU].  
Pour utiliser la télécommande, maintenir la touche [SEL] (MENU) enfoncée pendant au moins 2 secondes.

# Opérations générales

Ce chapitre explique comment mettre sous tension ou éteindre l'appareil, comment régler le volume, etc.

## Activation ou désactivation de l'alimentation (PWR: Alimentation)

### Mise sous tension

Appuyer sur la touche [SRC/PWR] (PWR: Alimentation).



### Mise hors tension

Maintenir la touche [SRC/PWR] (PWR: Alimentation) enfoncée jusqu'à ce qu'un bip se fasse entendre, puis la relâcher.

## Retrait/remise en place du panneau avant (Système antivol)

Il est possible de retirer le panneau avant pour l'empêcher d'être volé.



### Retrait

- 1 Mettre l'appareil hors tension (→ page 52)
- 2 Appuyer sur [ ] (Déblocage).  
(Le panneau avant est détaché avec un clic.)

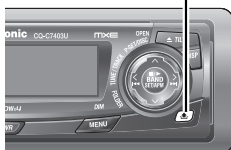

Le panneau avant se ferme automatiquement au bout de 5 secondes lorsqu'il est ouvert.  
Si l'appareil est sous tension, il se met automatiquement hors tension.

- 3 Mettre le panneau avant dans le boîtier.

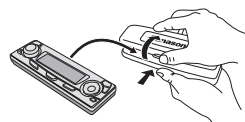

### Remise en place

- 1 Faire glisser le côté gauche du panneau avant pour le mettre en place.

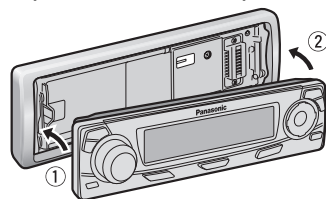

- 2 Appuyer sur l'extrémité droite du panneau avant jusqu'à ce qu'un déclic soit entendu.

### ⚠ Précautions:

- Il est recommandé de démonter ou monter le panneau avant lorsque celui-ci est en position fermée.  
Ne pas démonter le panneau lorsqu'il est en mouvement.
- Noter que ce panneau avant amovible n'est pas étanche à l'eau. Ne pas l'exposer à l'eau ni le laisser en présence d'une humidité excessive.
- Ne jamais essayer de retirer le panneau avant amovible en conduisant.
- Ne pas laisser le panneau avant amovible sur le tableau de bord ou dans un endroit susceptible de

devenir excessivement chaud.

- Ne pas toucher aux contacts du panneau avant amovible ni à ceux de l'appareil principal étant donné que cela peut entraîner de mauvais contacts électriques par la suite.
- Si des saletés ou de la poussière se sont déposées sur les contacts, les retirer soigneusement avec un chiffon sec et propre.
- Ne pas appuyer fortement vers le bas sur le panneau avant quand il est ouvert et ne rien poser dessus car ceci risque de l'endommager.

## Ouverture/Éjection

Appuyer sur [**▲ TILT**] (**OPEN**).  
Lorsqu'un disque est déjà en place, il sera éjecté automatiquement.

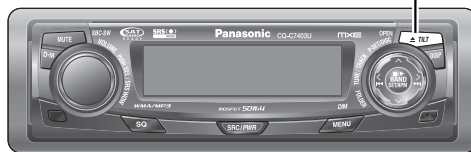
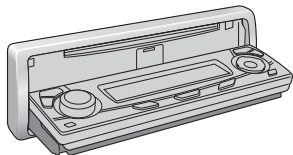

### ⚠ Précautions:

- Afin de ne pas endommager le panneau avant, ne pas le repousser vers le bas ni placer d'objets dessus lorsqu'il est ouvert.
- Prendre garde de ne pas se faire pincer un doigt ou prendre une main dans le panneau avant.
- Ne pas introduire d'éléments étrangers dans la fente de chargement de disque.
- Dans les cas suivants, le panneau avant se ferme automatiquement. Veillez à ne pas vous pincer le doigt.
  - Au bout de 20 secondes
  - Lorsqu'un disque est introduit
  - Lorsque le panneau avant est détaché (→ page 52)
  - Lorsque la position ACC est réglée sur arrêt

## Fermeture

Appuyer sur [**▲ TILT**] (**OPEN**).

## Inclinaison

L'angle de l'écran change en 4 niveaux de la façon suivante chaque fois que vous appuyez sur [**▲ TILT**] (**OPEN**) 1 seconde.

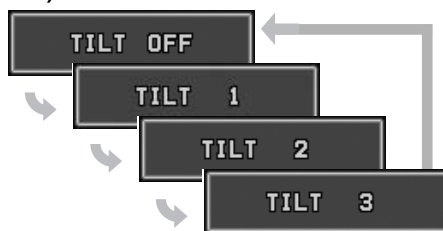

**Remarque:** Le dernier angle sélectionné est maintenu même après la mise hors tension.

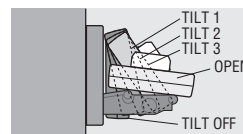

- ① Augmentation
- ② Réduction

Gamme de réglage: 0 à 40  
Réglage par défaut: 18

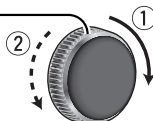

### Remarques:

- Le niveau acoustique de chaque source est conservé en mémoire. (Pour l'autoradio, un réglage de volume pour la bande AM, un réglage de volume pour toutes les stations FM)
- Le volume n'est pas réglable lorsqu'une erreur est affichée sur l'écran. (→ page 75)
- L'appareil mémorise les niveaux de volume individuels de chaque source. Effectuer les réglages de volume de chaque source de façon appropriée afin d'éviter de grandes variations de volume quand la source change.

## Coupe de volume (réduction)

Appuyer sur la touche [**MUTE**].



## Annuler

Appuyer une seconde fois sur la touche [**MUTE**].

**Remarque:** La gamme de réduction de volume peut être spécifiée. (→ page 67)



La source change comme suit à chaque fois que la touche **[SRC/PWR]** (**SRC**: Source) est pressée.

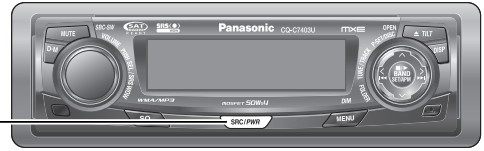

Sélection de source  
(SOURCE)

## Autoradio

FM1, FM2, FM3, AM (→ page 58)



## Lecteur

Lors du chargement du CD (→ page 60)



Lors du chargement d'un disque MP3/WMA (→ page 62)

## AUX 1

Périphérique raccordé à la borne AUX de cet appareil



## Connecteur de mise à niveau de système

Périphérique raccordé au connecteur de mise à niveau de système de cet appareil

**Lorsque des périphériques en option sont connectés:**

Passer sur les périphériques raccordés.

**Lorsqu'un module d'expansion est connecté:**

Les périphériques connectés aux ports 1 à 4 sont activés en séquence après être passé sur AUX2 (périphériques connectés à la borne du module d'expansion).

Quand un changeur de disque DVD est raccordé



Quand un changeur de disque CD est raccordé

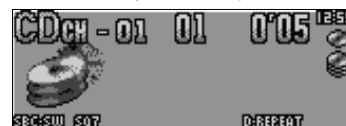

Quand un iPod est raccordé



Quand un récepteur XM est raccordé

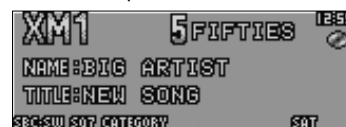

Quand un récepteur Sirius est raccordé

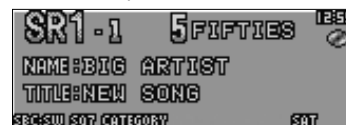

Quand un module d'expansion est raccordé



**Remarque:** Se référer au **Guide pratique de mise à niveau de système** ou au Manuel d'instructions de chaque périphérique en ce qui concerne les renseignements sur les périphériques qui peuvent être connectés.

L'affichage change comme suit à chaque fois que la touche **[DISP]** est pressée.

**Remarque:** Un motif graphique et une image fixe peuvent être sélectionnés. (→ page 68)

**À la mise sous tension:**

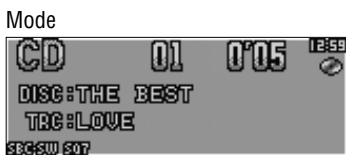

Affichage désactivé  
Tous les affichages disparaissent en 5 secondes.



Hiérarchie de dossier (mode MP3/WMA uniquement)

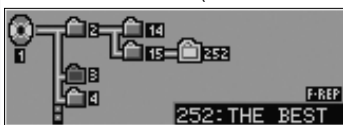

Affichage ordinaire + horloge

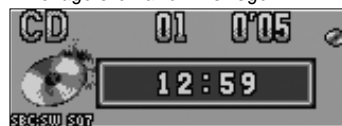

Affichage ordinaire + motif graphique



Image fixe seulement



Motif graphique seulement



Affichage ordinaire + image fixe



**Remarque:** L'égalisateur graphique de 19 bandes (S.A.) peut être sélectionné au moment de la sélection du motif graphique.

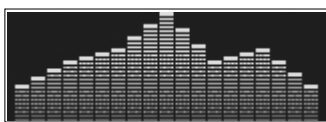

**Quand l'alimentation est coupée:**

Affichage de l'horloge (Réglage par défaut)

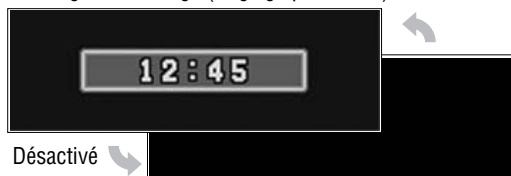

Désactivé

**Changement d'affichage**

(DISP: Affichage)

**Commande de variateur d'éclairage**

(DIM: Variateur d'éclairage)

Le niveau d'éclairage change de la façon suivante chaque fois que la touche **[MENU]** (**DIM**: Variateur d'éclairage) est enfoncée 2 secondes ou plus.

Plus lumineux (Réglage par défaut)

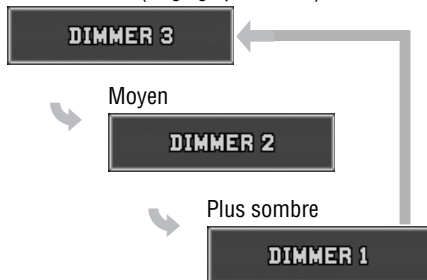

**Remarque:** Ce réglage ne peut pas être réalisé avec la télécommande.

# Commande du son

## SRS WOW

(CQ-C7403U, C7303U)

### Uniquement pour le modèle CQ-C7403U/C7303U

SRS WOW est une technologie acoustique 3-D basée sur HRTF théorie (fonction de transfert de tête). Contrairement aux systèmes audio conventionnels, un "champ acoustique naturel 3-D", "une richesse des graves" et "une sonorité fidèle et claire" peuvent être obtenus en même temps dans une vaste secteur devant les haut-parleurs.

Le maintien de la touche **[VOLUME]** (**SRS WOW**) enfoncée durant 2 secondes ou plus active et désactive SRS WOW.

**Remarque:** Si la fonction SRS WOW est validée, les fonctions suivantes sont automatiquement invalidées: SQ, BASS/TREBLE, BALANCE/FADER, HPF, SBC-SW



S'allume lorsque la fonction SRS WOW est activée.

## Paramétrage SRS WOW

(affichage de menu SRS WOW)

Il est possible de faire un réglage précis de SRS WOW.

- 1 Régler le mode SRS WOW sur activé.
- 2 Appuyer et maintenir **[SQ]** en position basse pendant au moins 2 secondes pour afficher le menu audio.



- 3 Appuyer sur la touche **[^]** ou **[v]** pour sélectionner la fonction à ajuster.

- 4 Appuyer sur la touche **[BAND]** (**SET**) pour ajuster.

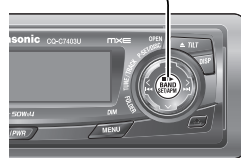

- 5 Appuyer sur la touche **[DISP]** pour confirmer le réglage.

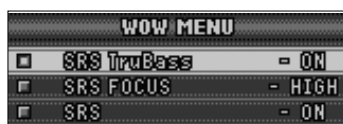

### SRS TruBass®

**ON** : Rehaussement des sons très grave par application de la technique de reproduction des graves d'un orgue (Réglage par défaut)

**OFF** : Aucun rehaussement

### SRS FOCUS®

Mouvement de l'image acoustique dans le plan vertical afin de rendre le son encore plus réel

**HIGH** : haut (Réglage par défaut)

**LOW** : bas

**OFF** : désactivé

### SRS®

**ON** : Fonction d'ambiophonie activée (Réglage par défaut)

**OFF** : Fonction d'ambiophonie désactivée

**SRS WOW** et une marque de SRS Labs, Inc.

WOW technologie est incorporé sous licence de SRS Labs, Inc.



La courbe d'égaliseur peut être sélectionnée parmi les 6 types de préréglages (FLAT, ROCK, POP, VOCAL, JAZZ et CLUB) en fonction de la catégorie d'écoute.

**Remarque:** SQ ne peut pas être modifié quand la fonction SRS WOW est validé. (→ page 56)

### Commutation SQ

La catégorie SQ change à chaque fois qu'une pression est faite sur [SQ] (qualité acoustique).

**Remarque:** Les réglages de SQ, de graves/aigus et de volume s'influencent mutuellement. Si une telle influence cause une distorsion du signal audio, réajuster les graves/aigus ou le volume. (→ page 66)



S'allume en état activé

SQ est ajustable en fonction de votre goût.

- 1 Appuyer sur [SQ] (Qualité acoustique) pendant 2 secondes ou davantage quand SRS WOW est invalidé.
- 2 Appuyer sur [BAND].  
Le préréglage SQ ciblé apparaît.
- 3 Ajuster chaque bande.  
• CQ-C7403U/C7303U (SQ7)

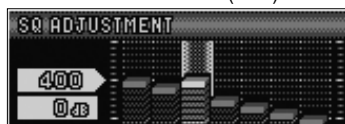

Bande: 60, 160, 400, 1 k, 3 k, 6 k, 16 k (Hz)

[<|>]: Sélection de bande

[^]/[v]: Augmentation ou réduction de niveau



- CQ-C7203U/C7103U (SQ3)



Bande: 60, 1 k, 10 k (Hz, Réglage par défaut)



[<|>]: Sélection de bande

[^]/[v]: Relevage ou réduction de niveau

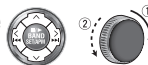

① / ②: fréquences charnières en progression ou régression

- 4 Appuyer sur [BAND] pour déterminer le réglage.

L'écran de l'étape 1 apparaît à nouveau.

- 5 Appuyer sur [DISP].

L'écran ordinaire apparaît à nouveau. "USER" apparaît dans le nom de catégorie après avoir fait le réglage

**Remarque:** Si [BAND] est maintenu enfoncée 2 secondes ou plus sur l'écran d'appel de SQ, le préréglage appelé passera au réglage implicite.

### Uniquement pour le modèle CQ-C7403U/C7303U

Le haut-parleur arrière peut servir de haut-parleur d'extrêmes-graves de substitution lorsqu'un haut-parleur d'extrêmes-graves n'est pas connecté.

Le maintien de la touche [MUTE] (SBC-SW) enfoncée durant 2 secondes ou plus active et désactive SBC-SW.

Désactivé (Réglage par défaut)



Activé



S'allume en état activé



#### Remarques:

- Si ON est sélectionné, les définitions du niveau du haut-parleur d'extrêmes-graves et du filtre passe-bas de ce dernier sont activées. (→ page 66)
- SBC-SW ne peut pas être modifié quand la fonction SRS WOW est validé. (→ page 56)

# Autoradio

Ce chapitre explique comment écouter la radio.

## Organigramme des opérations

**1** Appuyer sur la touche **[SRC/PWR]** (**SRC**: Source) pour sélectionner le mode de réception radio.

**2** Appuyer sur la touche **[BAND]** pour sélectionner une bande de réception.

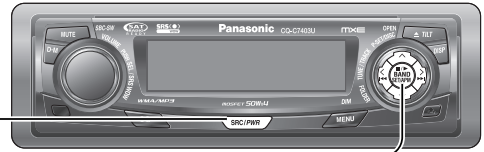

**3** Choisir une station.

### Réglage de la fréquence

[<] (**TUNE**): Inférieure

[>] (**TUNE**): Supérieure

**Remarque:** Maintenir la touche enfoncée plus de 0,5 seconde et la relâcher pour chaque recherche de station.

### Sélection la station préregistrée

[V] (**P-SET**: Préréglage): Numéro préregistré inférieur

[^] (**P-SET**: Préréglage): Numéro préregistré supérieur

**Remarque:** La sélection directe peut être exécutée avec les touches [1] à [6] de la télécommande.

## Affichage de mode d'autoradio

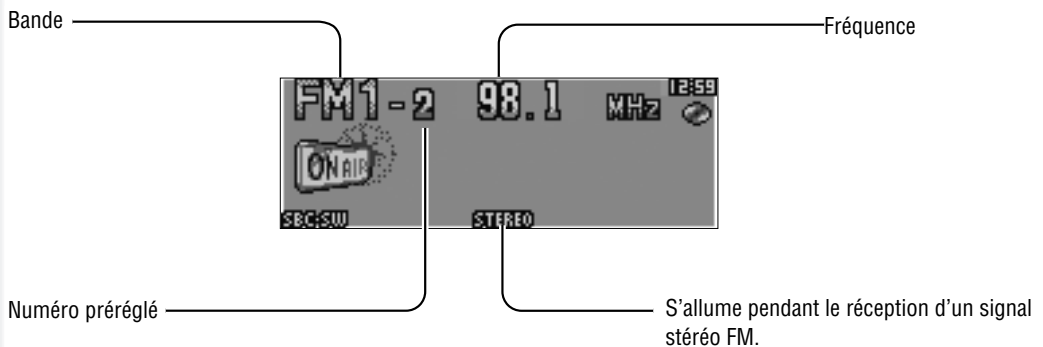

## Mémoire directe

Il est également possible d'assigner votre émetteur favori au bouton **[D-M]**. Le résultat de cette opération a pour effet que votre émetteur favori peut être reçu même lorsque l'appareil est réglé en mode CD ou sur d'autres modes. (Réglage par défaut: FM 87,9 MHz)

**Remarque:** Pour utiliser un émetteur FM, il est utile que les utilisateurs enregistrent les fréquences applicables dans D-M (Mémoire directe).

### Rappel de station D-M

Presser **[D-M]** (Mémoire directe).

### Écriture de station D-M

- 1 Sélectionner une station à préregistrer.
- 2 Maintenir **[D-M]** (Mémoire directe) pressé pendant 2 s ou davantage.



**Remarque:** Si l'appareil est arrêté pendant la réception d'un émetteur par l'intermédiaire de D-M, il reprend la réception de l'émetteur par l'intermédiaire de D-M en le remettant en marche.

**Préréglage des stations**

(APM: Mémoire de présintonisation automatique, P-SET: Préréglage)

Un nombre maximum de 6 stations peuvent être présintonisées respectivement dans les gammes AM, FM1, FM2, et FM3.

Les stations présintonisées peuvent être rappelées simplement en pressant la touche [^] (P-SET) ou la touche [v] (P-SET).

**Remarques:**

- La sélection directe peut être exécutée avec les touches de la télécommande [1] ~ [6].
- Il est possible de changer librement de stations entre 6 et 18 pour les stations FM préréglées. (EACH BAND/ALL BAND)
- Les stations préréglées sont modifiables. (Échange préréglé)

**Mémoire de présintonisation automatique (APM)**

Les stations clairement reçues sont automatiquement présintonisées.

- 1 Choisir une bande.
- 2 Maintenir enfoncée la touche [BAND] (APM) pendant au moins 2 s.

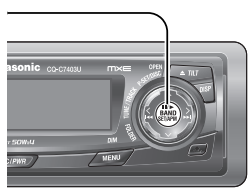

Les stations présintonisées dans les meilleures conditions de réception sont reçues pendant 5 s chacune après avoir effectué la présintonisation des stations (SCAN). Pour interrompre le balayage, appuyer sur la touche [^] ou la touche [v].

**Remarque:** De nouvelles stations remplacent celles précédemment enregistrées.

**Préréglage manuel d'émetteur**

- 1 Accorder sur un émetteur.
- 2 Appuyer et immobiliser [^] ou [v] en position basse pendant au moins 2 secondes.
- 3 Sélectionner un numéro préréglé en appuyant sur [^] ou [v].
 

**Remarque:** Si [BAND] est pressé pendant la réception d'un émetteur FM, le programme FM peut être changé entre les émetteurs FM 1 à FM 3.
- 4 Appuyer sur la touche [BAND] (SET) pendant au moins 2 secondes pour déterminer la sélection.

**Remarques:**

- Au cours de l'étape 2, une station peut être enregistrée en maintenant la touche numérique [1] ~ [6] enfoncée pendant au moins 2 s.
- Pour interrompre le processus de présintonisation des stations, appuyer sur la touche [DISP] (Affichage).
- L'opération mentionnée ci-dessus permet aux utilisateurs de remplacer l'émetteur en cours par l'émetteur préréglé dans le numéro sélectionné tout en sélectionnant un émetteur préréglé.

**Affichage du menu autoradio**

- 1 Appuyer sur la touche [MENU] pour afficher l'affichage de menu.

Pour utiliser la télécommande, maintenir la touche [SEL] [MENU] enfoncée pendant au moins 2 s.

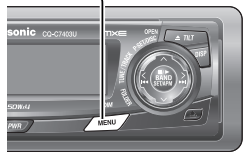

- 2 Appuyer sur la touche [^] ou [v] pour sélectionner un mode à régler.

- 3 Appuyer sur la touche [BAND] (SET) pour régler.

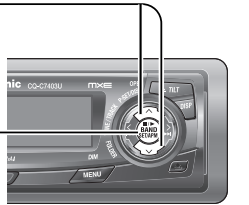

- 4 Appuyer sur la touche [MENU] pour confirmer le réglage.

Pour utiliser la télécommande, maintenir la touche [SEL] (MENU) enfoncée pendant au moins 2 s.



**Présintonisation**

Gamme de préréglage des bandes FM

**EACH BAND:** Réglage individuel pour chaque bande FM1-3 (Réglage par défaut)

**ALL BAND:** Réglage commun de FM 1-3

# Lecteur de disque CD

## Organigramme des opérations

Quand un disque est déjà chargé dans l'appareil, appuyer sur la touche **[SRC/PWR]** (**SRC**: Source) pour sélectionner le mode CD.

**1** Appuyer sur la touche **[▲ TILT]** (**OPEN**) pour ouvrir le panneau avant.

Lorsqu'un disque est déjà en place (● s'allume), il sera éjecté automatiquement.

**2** Charger un disque avec l'étiquette orientée vers le haut.

Le panneau avant se ferme automatiquement, et l'appareil reconnaît le disque et commence la lecture automatiquement.

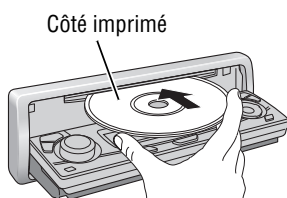

**Remarque:** Le panneau se ferme automatiquement 20 secondes plus tard.



**3** Choisir le passage désiré.

### Sélection de plage

**[▶▶] (TRACK):** Plage suivante

**[◀◀] (TRACK):** Plage précédente (pressez deux fois)

**Remarque:** Maintenir la touche enfoncée pour l'avance rapide ou le retour rapide.

### Pause

Appuyer sur la touche **[BAND]** (**|| / ▶**).

Appuyer encore une fois sur la même touche pour annuler.

**4** Appuyer sur **[▲ TILT]** (**OPEN**) pour éjecter le disque.

## Affichage de mode CD

Numéro de plage

Heure



**Affichage de texte CD**

**Remarques:**

- Pour faire défiler le texte, maintenir la touche **[DISP]** enfoncée pendant au moins 2 s.
- "NO TEXT" est affiché s'il n'y a pas d'informations sur le disque.

**Indicateurs de mode de lecture**

S'allume lorsque chaque mode est activé.

**RANDOM**  
**REPEAT**  
**SCAN**

S'allume lorsqu'un disque est introduit.

## ⚠ Précautions:

- Cet appareil ne prend pas en charge les disques de 8 cm (3 po).
- Ne pas utiliser de disques de forme irrégulière. (→ page 76)
- Ne pas utiliser un disque sur lequel est apposé un sceau ou une étiquette.
- Afin de ne pas endommager le panneau avant, ne pas le repousser vers le bas ni placer d'objets dessus lorsqu'il est ouvert.
- Ne vous pincez pas votre doigt ou la main dans le panneau avant lorsque celui-ci est en mouvement.

- Ne pas introduire d'éléments étrangers dans la fente de chargement de disque.
- Se référer à la section intitulée "Remarques à propos des disques CD ou support CD (CD-ROM, CD-R, CD-RW)" (→ page 76).
- Cet appareil ne prend pas en charge un CD en mode MIX (un CD contenant à la fois les données CD-DA et MP3/WMA). En cas d'utilisation d'un tel CD, des problèmes tels que la lecture non acoustique peuvent être rencontrés.

## Lecture aléatoire, relecture (Affichage du menu CD)

(RANDOM, REPEAT)

Les modes de lecture par sélection en ordre aléatoire et de relecture peuvent être paramétrés.

- 1 Appuyer sur la touche **[MENU]** pour afficher l'affichage de menu.

Pour l'utilisation de la télécommande, appuyer sur la touche **[SEL]** (**MENU**) 2 secondes ou plus.

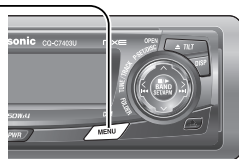

- 2 Appuyer sur la touche **[Λ]** ou **[V]** pour sélectionner le mode qui doit être ajusté.

- 3 Appuyer sur la touche **[BAND]** (**SET**) pour ajuster.

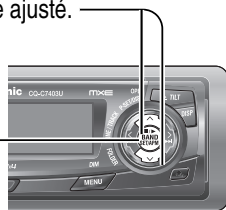

- 4 Appuyer sur la touche **[MENU]** pour confirmer le réglage.

Pour l'utilisation de la télécommande, appuyer sur la touche **[SEL]** (**MENU**) 2 secondes ou plus.



### RANDOM (Aléatoire)

**OFF**: Désactivé (Réglage par défaut)

**ON**: Lecture par sélection en ordre aléatoire

### REPEAT (Relecture)

**OFF**: Désactivé (Réglage par défaut)

**ON**: Relecture de la page en cours de lecture

### TEXT (Texte)

**ON**: Validé (Réglage par défaut)

**OFF**: Invalider

## Fonctions uniquement commandées par la télécommande

### Sélection du mode de lecture

Une opération à commande unique est disponible pour sélectionner un style de lecture de page en utilisant la touche **[RANDOM]** (sélection en ordre aléatoire) ou **[REPEAT]** (Relecture).

#### RANDOM (Aléatoire)

Appuyer sur la touche **[RANDOM]** (sélection en ordre aléatoire).

Appuyer encore une fois sur la touche pour annuler.

#### REPEAT (Relecture)

Appuyer sur la touche **[REPEAT]** (Relecture).

Appuyer encore une fois sur la touche pour annuler.

### Lecture par balayage (SCAN)

Retrouver votre plage favorite en lisant les 10 premières secondes de chaque page.

Appuyer sur la touche **[SCAN]**.

Appuyer encore une fois sur la touche pour annuler.

### Accès direct

Une plage peut être sélectionnée directement.

**Exemple:** Plage numéro 5

- 1 Appuyer sur la touche **[#]** (**NUMBER**).

- 2 Appuyer sur la touche **[5]**.

- 3 Appuyer sur la touche **[SET]**.



**Remarque:** Pour interrompre la sélection directe, appuyer sur la touche **[DISP]** (Affichage).

# Lecteur de MP3/WMA

## Organigramme des opérations

Quand un disque est déjà chargé dans l'appareil, appuyer sur la touche **[SRC/PWR]** (Source) pour sélectionner le mode MP3/WMA.

**1** Appuyer sur la touche **[▲ TILT]** (**OPEN**) pour ouvrir le panneau avant.

Lorsqu'un disque est déjà en place (● s'allume), il sera éjecté automatiquement.

**2** Charger un disque avec l'étiquette orientée vers le haut.

Le panneau avant se ferme automatiquement, et l'appareil reconnaît le disque et commence la lecture automatiquement. (Cela peut prendre plusieurs minutes avant que la lecture du disque commence quand le disque contient beaucoup de fichiers.)

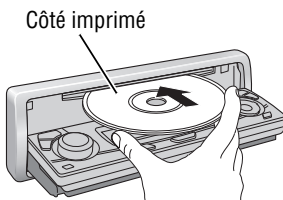

**Remarque:** Le panneau se ferme automatiquement 20 secondes plus tard.



**3** Choisir le passage désiré.

### Sélection de dossier

**[^]** (**FOLDER**): Dossier suivant

**[v]** (**FOLDER**): Dossier précédent

### Sélection de fichier

**[▶▶]** (**TRACK**): Fichier suivant

**[◀◀]** (**TRACK**): Fichier précédent (pressez deux fois)

**Remarque:** Maintenir la touche enfoncée pour l'avance rapide ou le retour rapide.

### Pause

Appuyer sur la touche **[BAND]** (**|| / ▶**).

Appuyer encore une fois sur la même touche pour annuler.

**4** Appuyer sur **[▲ TILT]** (**OPEN**) pour éjecter le disque.

## Mode d'affichage MP3/WMA

Numéro de fichier

Numéro de dossier

Indicateur de type de fichier



Affichage d'informations

**Remarques:**

- Pour faire défiler le texte, maintenir la touche **[DISP]** enfoncée pendant au moins 2 s.
- "NO TEXT" est affiché s'il n'y a pas d'informations sur le disque.
- Les informations d'étiquette ID3/WMA sont affichées pour l'appellation du titre et le nom de l'artiste.



Heure

**Indicateurs de mode de lecture**

S'allume lorsque chaque mode est activé.

**RANDOM** (Aléatoire)

**REPEAT** (Relecture)

**SCAN** (Balayage)

**F-RANDOM** (Lecture aléatoire du dossier)

**F-REPEAT** (Relecture du dossier)

**F-SCAN** (Balayage du dossier)

S'allume lorsqu'un disque est introduit.

**Remarques:**

- Se référer à la section relative aux “Remarques à propos de MP3/WMA”. (→ page 64)
- Cet appareil ne prend pas en charge un CD en mode MIX (un CD contenant à la fois les données CD-DA et MP3/WMA). En cas d'utilisation d'un tel CD, des problèmes tels que la lecture non acoustique peuvent être rencontrés.

**Lecture aléatoire, relecture  
(Affichage du menu MP3/WMA)** (RANDOM, REPEAT)

Les modes de lecture par sélection en ordre aléatoire et de relecture peuvent être paramétrés.

- 1 Appuyer sur la touche **[MENU]** pour afficher l'affichage de menu.

Pour l'utilisation de la télécommande, appuyer sur la touche **[SEL] (MENU)** 2 secondes ou plus.

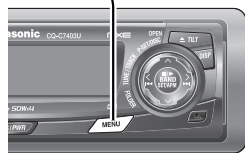

- 2 Appuyer sur la touche **[^]** ou **[V]** pour sélectionner le mode qui doit être ajusté.

- 3 Appuyer sur la touche **[BAND] (SET)** pour ajuster.

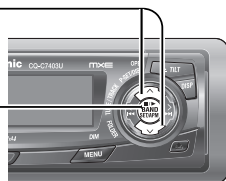

- 4 Appuyer sur la touche **[MENU]** pour confirmer le réglage.

Pour l'utilisation de la télécommande, appuyer sur la touche **[SEL] (MENU)** 2 secondes ou plus.

**RANDOM (Aléatoire)**

**OFF** : Désactivé (Réglage par défaut)

**ON** : Lecture par sélection en ordre aléatoire (disque)

**FOLDER RANDOM (Lecture aléatoire de dossier)**

**OFF** : Désactivé (Réglage par défaut)

**ON** : Lecture par sélection en ordre aléatoire (dossier)

**REPEAT (Relecture)**

**OFF** : Désactivé (Réglage par défaut)

**ON** : Relecture de la fichier en cours de lecture

**FOLDER REPEAT (Relecture de dossier)**

**OFF** : Désactivé (Réglage par défaut)

**ON** : Relecture du dossier en cours de lecture.

**TEXT (Texte)**

**FOLDER/FILE** : Nom de dossier ou nom de fichier (Réglage par défaut)

**ALBUM/TITLE** : Album/Titre (information étiquetée)

**OFF** : Aucun affichage

**Sélection du mode de lecture**

Une opération à commande unique est disponible pour sélectionner un style de lecture de fichier en utilisant la touche **[RANDOM]** (sélection en ordre aléatoire) ou **[REPEAT]** (Relecture).

**RANDOM (Aléatoire), REPEAT (Relecture)**

Appuyer sur la touche. Appuyer encore une fois sur la touche pour annuler.

**FOLDER RANDOM (Lecture aléatoire de dossier), FOLDER REPEAT (Relecture de dossier)**

Maintenir la touche enfoncée pendant au moins 2 s. Maintenir la touche enfoncée encore une fois pour annuler.

**Lecture par balayage (SCAN)**

Retrouver votre fichier favori en lisant les 10 premières secondes de chaque fichier.

**SCAN (Balayage de tous les fichiers)**

Appuyer sur la touche **[SCAN]**. Appuyer encore une fois sur la touche pour annuler.

**FOLDER SCAN (Balayage du 1er fichier de chaque dossier)**

Maintenir la touche **[SCAN]** enfoncée pendant au moins 2 s. Maintenir la touche enfoncée encore une fois pour annuler.

**Accès direct**

Un fichier du dossier actuellement sélectionné peut être sélectionné directement.

**Exemple:** Fichier numéro 5

- 1 Appuyer sur la touche **[#] (NUMBER)**.
- 2 Appuyer sur la touche **[5]**.
- 3 Appuyer sur la touche **[SET]**.

**Remarques:**

- Pour sélectionner un dossier, saisir un nombre après avoir pressé deux fois la touche **[#] (NUMBER)**.
- Pour interrompre la sélection directe, appuyer sur la touche **[DISP] (Affichage)**.

**Fonctions uniquement commandées  
par la télécommande**

## Qu'est-ce que le MP3/WMA ?

MP3, (abréviation de MPEG Audio Layer-3) et WMA (Windows Media™ Audio) sont des formats de compression de données audio numériques. Le premier format a été créé par MPEG (Motion Picture Experts Group) et le second format a été mis au point par la firme Microsoft Corporation. L'utilisation de ces formats de compression vous permet d'enregistrer le contenu d'à peu près 10 disques de musique CD sur un seul support CD (cette indication se réfère aux données enregistrées sur un disque CD-R ou un disque CD-RW de 650 Mo à un débit binaire fixe de 128 kbit/s et à une fréquence d'échantillonnage de 44,1 kHz.)

**Remarque:** Noter que le logiciel de codage et de gravure de MP3/WMA n'est pas fourni avec cet appareil.

## Points importants à ne pas oublier lors de l'enregistrement de fichiers MP3/WMA

### Commun aux deux formats

- Un débit binaire élevé et une fréquence d'échantillonnage élevée sont recommandés pour bénéficier d'une qualité audio supérieure.
- La sélection VBR (débit binaire variable) n'est pas recommandée parce que la durée de lecture n'est pas affichée convenablement et des sauts de passage peuvent se produire.
- La qualité de lecture audio diffère selon les circonstances de codage. Pour obtenir de plus amples détails à ce sujet, se référer au manuel de l'utilisateur de votre propre logiciel de codage et logiciel de gravure.

### MP3

- Il est recommandé de régler sur un débit binaire de "plus ou moins 128 kbit/s" et "fixe".

### WMA

- Il est recommandé de régler sur un débit binaire de "plus ou moins 64 kbit/s" et "fixe".
- Ne pas régler l'attribut de protection de copie sur le fichier WMA pour permettre à cet appareil de reproduire les disques.



### Précaution:

Ne jamais attribuer l'extension de nom de fichier ".mp3" ou ".wma" à un fichier qui n'est pas au format MP3/WMA. Ceci risque non seulement de produire du bruit dans les haut-parleurs mais aussi d'endommager votre ouïe.

## Informations affichées

### Rubriques affichées

- |   |   |
|---|---|
| • <b>CD-texte</b><br>Titre du disque<br>Titre de la plage | • <b>MP3 (étiquette ID3)</b><br>Titre d'album<br>Titre et nom d'artiste |
| • <b>MP3/WMA</b><br>Nom du dossier<br>Nom du fichier      | • <b>WMA (étiquette WMA)</b><br>Titre d'album<br>Titre et nom d'artiste |

### Caractères affichables

- La longueur de nom de fichier ou de nom de dossier: dans les limites de 64 caractères. (Le fichier unicode et les noms de dossier sont réduits de moitié en termes de nombre de caractères affichables.)
- Nom des fichiers et les dossiers conformément à la norme de chaque système de fichier. Se référer aux instructions du logiciel de gravure pour obtenir de plus amples détails à ce sujet.
- Le jeu de caractères ASCII et des caractères spéciaux dans chaque langue peuvent être affichés.

### Jeu de caractères ASCII

A à Z, a à z, chiffres de 0 à 9 et les symboles suivants:

(espace) ! " # \$ % & ' ( ) \* + , - . / : ; < = > ? @ [ \ ] ^ \_ ` { | } ~

### Remarques:

- Avec certains logiciels de gravure avec lesquels les fichiers au format MP3/WMA ont été codés, les informations de caractère risquent de ne pas être affichées convenablement.
- Les caractères et les symboles non visualisables sont remplacés par un astérisque (\*).



## Enregistrement des fichiers MP3/WMA sur un support CD

- Il est recommandé de minimiser les chances de créer un disque qui contient deux sortes de fichiers: fichiers CD-DA et fichiers MP3/WMA.
- Si les fichiers CD-DA sont sur le même disque que les fichiers MP3 ou WMA, les morceaux de musique risquent de ne pas être lus dans l'ordre voulu ou bien certains morceaux de musique risquent de ne pas être reproduits du tout.
- Quand des données MP3 et des données WMA sont sauvegardées sur le même disque, utiliser des dossiers différents pour chaque type de données.
- Ne pas enregistrer des fichiers autres que des fichiers MP3/WMA ni tout dossier inutile sur un disque.
- Le nom du fichier MP3/WMA doit être ajouté selon les règles habituelles telles qu'elles sont décrites ci-après et conformément aux règles de chaque système de fichier.
- Des difficultés peuvent apparaître lors de la lecture des fichiers MP3/WMA ou bien avec l'affichage des informations relatives aux fichiers MP3/WMA enregistrés avec un certain type de logiciel de gravure ou certains graveurs de CD.
- L'extension de fichier ".mp3" ou ".wma" doit être assignée à chaque fichier selon le format du fichier.
- Cet appareil n'est pas doté de la fonction de liste de lecture.
- Bien que l'enregistrement multisession est pris en charge, l'usage de la fonction "d'un seul jet" (Disc-at-Once) est recommandée.

### Systèmes de fichiers pris en charge

ISO 9660 niveau 1/ niveau 2, Apple Extension ISO 9660, Joliet, Romeo

**Remarque:** Apple HFS, UDF 1,50, Mix CD, CD Extra ne sont pas pris en charge.

**Formats de compression (Recommandation:** "Points importants à ne pas oublier lors de l'enregistrement de fichiers MP3/WMA" à la page précédente)

Méthode de compression	Taux binaire	VBR	Fréquence d'échantillonnage
MPEG 1 couche audio 3 (MP3)	32 k – 320 kbit/s	Prévu	32, 44,1, 48 kHz
MPEG 2 couche audio 3 (MP3)	8 k – 160 kbit/s	Prévu	16, 22,05, 24 kHz
Windows Media Audio Ver. 2, 7, 8, 9*	32 k – 192 kbit/s	Prévu	32, 44,1, 48 kHz

\* WMA 9 Professional/LossLess/Voice ne sont pas pris en charge.

## Ordre de sélection de dossier/ordre de lecture de fichier

### Nombre maximum de fichiers/dossiers

- Nombre maximum de fichiers: 511 (fichiers + dossiers)
- Nombre maximum de fichiers dans un dossier: 255
- Nombre maximum d'arbres: 8
- Nombre maximum de dossiers: 255 (Le dossier racine est compris.)

### Remarques:

- Il est possible de réduire la durée entre la lecture des données et la lecture en diminuant la quantité de fichiers ou de dossiers ou la profondeur de hiérarchie.
- Cet appareil compte le nombre de dossiers indifféremment de la présence ou de l'absence d'un fichier MP3/WMA.
- Si le dossier sélectionné ne contient pas de fichiers MP3/WMA, le fichier MP3/WMA le plus proche dans l'ordre de lecture sera sélectionné et lu.
- L'ordre de lecture peut être différent de celui d'autres lecteurs MP3/WMA même si le même disque est utilisé.
- Le message "ROOT" apparaît à la place du nom de dossier racine.

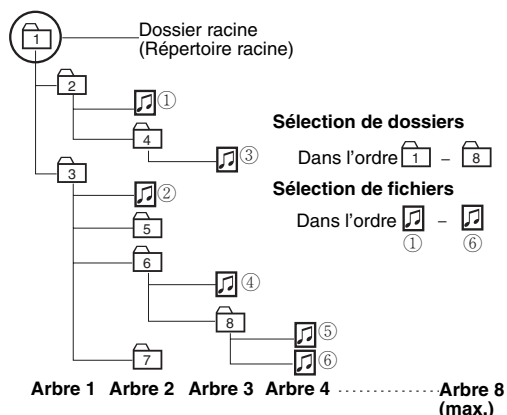

### Droits d'auteur

Il est interdit de par la loi sur les droits d'auteur de copier, distribuer et de livrer des matériaux protégés par les droits d'auteur tels que de la musique sans l'approbation préalable du détenteur des droits d'auteur sauf s'il est prévu d'en faire usage de divertissement personnel.

### Aucune garantie

Les descriptions ci-dessus sont conformes à nos investigations jusqu'en décembre 2005. Il n'existe aucune garantie de capacité de reproduction et d'affichage de MP3/WMA.

# Paramétrage audio

Réglage de chaque haut-parleur et d'un haut-parleur d'extrêmes-graves en option

- 1 Appuyer sur la touche **[VOLUME]** (**SEL**: Sélectionner) pour afficher l'affichage de menu audio.
- 2 Appuyer sur la touche **[VOLUME]** (**SEL**: Sélectionner) pour sélectionner le mode à ajuster.
- 3 Tourner la commande **[VOLUME]** dans le sens des aiguilles d'une montre ou dans le sens inverse des aiguilles d'une montre pour faire le réglage.

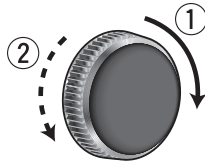

## Remarques:

- Si aucune opération ne s'effectue pendant plus de 10 secondes dans le menu audio (2 secondes dans le réglage du volume), l'écran se remet en mode normal.
- Seul le volume général, le niveau du woofer secondaire de grave, le filtre passe-bas de woofer secondaire de grave et le niveau arrière peuvent être ajustés lorsque SRS WOW est validé. (→ page 56)

## Réglage du volume principal

(gamme de réglage: 0 à 40, Réglage par défaut: 18)

- ① : Augmentation
- ② : Réduction



## Réglage des graves

(gamme de réglage: -12 dB à +12 dB, par paliers de 2 dB, Réglage par défaut: Graves 0 dB)

- ① : Augmentation
- ② : Réduction



## Réglage des aigus

(gamme de réglage: -12 dB à +12 dB, par paliers de 2 dB, Réglage par défaut: Aigus 0 dB)

- ① : Augmentation
- ② : Réduction



**Remarque:** Afin de prévenir la distortion, ne pas activer en même temps la qualité du son (SQ) et les graves/aigus.

## Réglage d'équilibrage

(Gamme de réglage: L (gauche) 15 à R (droit) 15 et Central, Réglage par défaut: Central)

- ① : Canal droit rehaussé
- ② : Canal gauche rehaussé



## Réglage d'atténuation

(Gamme de réglage: R (arrière) 15 à F (avant) 15 et Central, Réglage par défaut: Central)

- ① : Niveau acoustique avant rehaussé
- ② : Niveau acoustique arrière rehaussé



## Réglage de niveau de haut-parleur d'extrêmes-graves

(Gamme de réglage: sourdine (-∞), -6 dB à +6 dB, par palier de 2 dB, Réglage par défaut: 0 dB)

- ① : Augmentation
- ② : Réduction



## Filtre passe-bas de haut-parleur d'extrêmes-graves

(Gamme de réglage: 80 Hz, 120 Hz, 160 Hz, Réglage par défaut: 80 Hz)

- ① : Augmentation
- ② : Réduction



Gamme de sortie du haut-parleur d'extrêmes-graves  
Gammes de sortie d'autres haut-parleurs

## Filtre passe-haut

### Uniquement pour le modèle CQ-C7403U/C7303U

(Gamme de réglage: Filtre désactivé, 90 Hz, 135 Hz, 180 Hz, 225 Hz; Réglage par défaut: Filtre désactivé)

- ① : Augmentation
- ② : Réduction



## Réglage de niveau arrière (SRS WOW)

### Uniquement pour le modèle CQ-C7403U/C7303U

(Limites de réglage: 0 à -15, Réglage par défaut: -10)

- ① : Augmentation
- ② : Réduction



**Remarque:** Le niveau arrière est ajustable uniquement lorsque SRS WOW est validé. (→ page 56)

# Paramétrage de fonction

Réglage d'affichage dans le menu de fonction

Affichage de menu de fonction

- 1 Appuyer sur la touche [MENU] pour afficher le menu.

Pour utiliser la télécommande, maintenir la touche [SEL] (MENU) enfoncée pendant au moins 2 secondes.

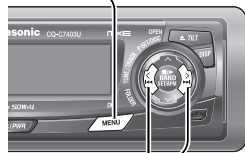

- 2 Appuyer sur la touche [<] ou [>] pour afficher le menu de fonction.



- 3 Appuyer sur la touche [^] ou [v] pour sélectionner la fonction à ajuster.

- 4 Appuyer sur la touche [BAND] (SET) pour ajuster.

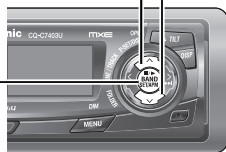

- 5 Appuyer sur la touche [MENU] pour confirmer le réglage.

Pour utiliser la télécommande, maintenir la touche [SEL] (MENU) enfoncée pendant au moins 2 secondes.

## MUTE KEY (Touche de sourdine)

Paramétrage de fonction des touches [MUTE]

**MUTE** : Volume coupé (Réglage par défaut)

**ATT LW 1** : Réduction de volume de 10 pas de réglage

**ATT LW 2** : Réduction de volume de 5 pas de réglage

## SECURITY (Sécurité)

Paramétrage de la fonction de sécurité (→ page 51)

**ON** : ON (Réglage par défaut)

**OFF** : OFF

## BUILT-IN AMP (Amplificateur Intégré)

Uniquement pour le modèle CQ-C7403U/C7303U

Il est possible de basculer entre l'activation et la désactivation de l'amplificateur intégré.

**ON** : Amplificateur activé (Réglage par défaut)

**OFF** : Amplificateur désactivé (lorsqu'un amplificateur externe est utilisé)



s'allume en cas de désactivation.

# Paramétrage d'affichage

Réglage à afficher dans le menu d'affichage

Affichage de menu d'affichage

- 1 Appuyer sur la touche **[MENU]** pour afficher le menu.

Pour utiliser la télécommande, maintenir la touche **[SEL] (MENU)** enfoncée pendant au moins 2 secondes.

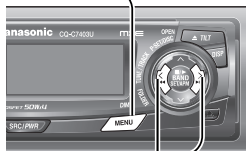

- 2 Appuyer sur la touche **[<]** ou **[>]** pour afficher le menu d'affichage.

- 3 Appuyer sur la touche **[^]** ou **[v]** pour sélectionner la fonction qui doit être ajustée.

- 4 Appuyer sur la touche **[BAND]** (**SET**) pour confirmer l'affichage.

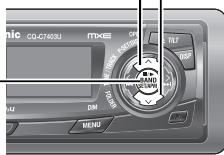

- 5 Ajuster la valeur du réglage.

- 6 Appuyer sur la touche **[BAND]** (**SET**).

- 7 Appuyer sur la touche **[MENU]** pour confirmer l'ajustement.

Pour utiliser la télécommande, maintenir la touche **[SEL] (MENU)** enfoncée pendant au moins 2 secondes.



## DEMONSTRATION (Démonstration)

Commutation par **[BAND]**.

**ON (ACTIVER):** Écran de démonstration quand aucune opération n'est exécutée (Réglage par défaut)

**OFF (DÉSACTIVER):** Écran normal

## GRAPHIC PATTERN (Motif graphique)

(Gamme de réglage: 5 types, Réglage par défaut: Tous)

Commutation avec **[<]** ou **[>]**

**ALL (Tous)** : Affichage séquentiel des modèles A - C

**Modèle A-C**

**Analyseur de spectre** : Affichage de 19 bandes



## STILL IMAGE PATTERN (Images fixes)

(Gamme de réglage: 11 types, Réglage par défaut: Tous)

Modification par **[<]** ou **[>]**

**ALL (Tous):** Affichage séquentiel des formules 1 à 10

**No 1-10:**



## CONTRAST (Contraste)

(Gamme de réglage: 1 à 5, Réglage par défaut: Contraste 3)

**[>]:** Inclinaison de l'angle de la vue vers le haut

**[<]:** Inclinaison de l'angle de la vue vers le bas



## CLOCK ADJ (Réglage de l'horloge)

**Remarque:** Régler l'horloge quand "ADJUST" apparaît sur l'affichage.

**[>]:** Réglage des minutes

**[<]:** Réglage des heures

**[^]:** En progression

**[v]:** En régression



**Remarques:**

- Un motif graphique et une image fixe peuvent être sélectionnés. (→ page 69)
- Si les données altérées sont sélectionnées, "DISPLAY FILE INCOMPLETE" (Fichier image incomplet) apparaît. (→ page 70)

# Personnalisation de l'affichage (fonction de personnalisation)

## Uniquement pour le modèle CQ-C7403/C7303U

Il est possible de modifier les images en mouvement et fixes initialement enregistrées dans l'appareil. Il est également possible d'utiliser les données qui sont téléchargées du site Web de Panasonic et les données qui sont enregistrées avec un appareil photo numérique ou d'autres dispositifs et traitées avec un logiciel exclusif IMAGE STUDIO. Se reporter également aux "Remarques sur la fonction de personnalisation". (➔ page 70)

**Remarque:** Visiter le site Web de Panasonic (<http://panasonic.co.jp/pas/en/software/customize/index.html>) en ce qui concerne les détails.

### Préparation:

Tenir le CD-R/RW contenant les données à personnaliser sous la main.

1 Si un disque est en place, le retirer.

2 Appuyer sur [SRC/PWR] pour sélectionner le mode CD.

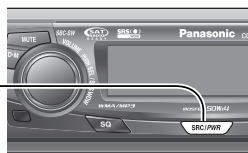

3 Appuyer sur [SEL] 4 secondes ou plus pour afficher l'écran de menu.



4 Introduire le CD-R/RW contenant les données.

#### Remarques:

- Il faut du temps pour que l'appareil identifie le CD-R/RW.
- Les disques enregistrés par un logiciel d'écriture par paquets ne sont pas pris en charge.

5 Sélectionner un objet de personnalisation.



[ $\Delta$ ]/[ $\nabla$ ]: Sélection  
[BAND] (SET): Confirmation

**Remarque:** Pour quitter le menu de personnalisation, appuyer sur [SEL] 4 secondes ou plus.

### GRAPHIC PATTERN (Motif graphique)

Données d'image en mouvement (➔ page 68)

### STILL IMAGE (Images fixes)

Données d'image fixe (➔ page 68)

### OPENING MESSAGE (Message d'ouverture)

Image en mouvement à la mise sous tension

### CLOSING MESSAGE (Message de fermeture)

Image en mouvement à la mise hors tension

6 Sélectionner un fichier.

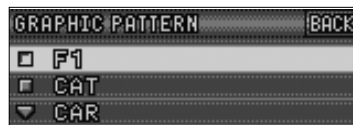

[ $\Delta$ ]/[ $\nabla$ ]/[ $\leftarrow$ ]/[ $\rightarrow$ ]: Sélection  
[BAND] (SET): Confirmation

#### Remarques:

- Les fichiers sont automatiquement identifiés par leurs extensions, et les fichiers cibles sont affichés.
- Si "BACK" (retour) est sélectionné, l'écran de l'étape 5 apparaît.

7 Pour un fichier d'image en mouvement ou un fichier d'image fixe, sélectionner la destination du fichier à sauvegarder.



[ $\leftarrow$ ]/[ $\rightarrow$ ]: Sélection  
[BAND] (SET) : Confirmation

#### Remarques:

- Les nouvelles données remplacent les données existantes.
- Si "BACK" (retour) est sélectionné, l'écran de l'étape 6 apparaît.

8 Confirmer la modification.

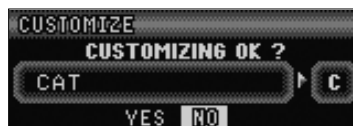

[ $\leftarrow$ ]/[ $\rightarrow$ ]: Sélection  
[BAND] (SET) : Confirmation



La personnalisation est terminée. Ne pas couper l'alimentation en cours d'opération. (Il faut environ 1 minute pour terminer cette opération pour une image en mouvement de 168 ko.) À la fin de cette opération, l'écran de l'étape 5 apparaît.

**Remarque:** Si "NO" est sélectionné, l'écran de l'étape 5 apparaît.

9 Appuyer sur [OPEN] pour éjecter le disque.

10 Appuyer et immobiliser [SEL] en position basse pendant au moins 4 secondes.  
Le mode CD est rétabli.

## Remarque sur le service de téléchargement

Le service de téléchargement peut être suspendu ou arrêté sans préavis. Le service de téléchargement n'est pas disponible dans certaines régions. Visitez le site suivant pour obtenir d'autres informations.

**Site Web de Panasonic:**  
(<http://www.panasonic.co.jp/global/>)

## Remarques sur IMAGE STUDIO

- Ce service de téléchargement n'est pas disponible dans certaines zones. En ce qui concerne les détails, visitez le site Web de Panasonic.
- IMAGE STUDIO n'est disponible que par un téléchargement de l'adresse suivante. Il n'est pas intégré dans cet appareil.
- Référez-vous au manuel d'utilisation téléchargeable en ce qui concerne le mode d'emploi du logiciel IMAGE STUDIO.

## Remarques sur le fichier

- Le fichier spécifique de personnalisation peut être téléchargé de l'adresse Web ci-dessus. Vous pouvez créer des fichiers exclusifs avec un appareil photo numérique ou d'autres dispositifs en utilisant le logiciel exclusif IMAGE STUDIO qui est accessible par la même adresse Web.
- Ne modifiez pas l'extension. Autrement, les données ne peuvent pas être reconnues.

## À l'enregistrement sur le disque

- N'enregistrez que les données spécifiques de personnalisation.
- Enregistrez toutes les données dans le répertoire racine. Les fichiers contenus dans un dossier ne peuvent pas être reconnus.
- Respectez le tableau suivant en ce qui concerne le nombre de fichiers enregistrés sur un disque. Les fichiers dépassant la capacité spécifiée ne sont pas lisibles.
- Les disques enregistrés par un logiciel d'écriture par paquets ne sont pas pris en charge.

Type	Extension	Nombre max.
MOTIF GRAPHIQUE	.pfm	10
IMAGE FIXE	.pfs	15
MESSAGE D'OUVERTURE	.pfo	5
MESSAGE DE FERMETURE	.pfe	5

## À la personnalisation

- Si la personnalisation est interrompue par suite d'une mise hors tension, d'un arrêt du moteur, d'un retrait du panneau avant ou pour d'autres raisons, vous pouvez perdre les données. Dans ce cas, essayez une nouvelle personnalisation.
- L'image implicite existe sur le site Web de Panasonic. Si vous voulez la restaurer, téléchargez l'image du site.

### Site de téléchargement:

<http://panasonic.co.jp/pas/en/software/customize/index.html>

## Messages d'erreur affichés

### NO FILES DETECTED (Aucun fichier détecté)

Le disque ne contient aucune donnée spécifique de personnalisation.

- ➔ Introduisez un disque qui contient les données spécifiques de personnalisation.

### CUSTOMIZING FAILED

#### (Personnalisation a échoué)

Échec de personnalisation

- ➔ Vérifiez si l'extension est correcte et que les contenus du fichier sont appropriés.

### DISPLAY FILE INCOMPLETE

#### (Fichier d'affichage incomplet)

L'image en mouvement ou fixe désirée est endommagée.

- ➔ Personnalisez-la de nouveau et remplacez le fichier par un nouveau.

## Lorsqu'on soupçonne que quelque chose est défectueux

Vérifiez les indications mentionnées dans les tableaux ci-dessous et prenez les dispositions indiquées.

Si les suggestions décrites ne résolvent pas le problème, il est recommandé de confier l'appareil au centre de service après-vente Panasonic agréé le plus proche. L'appareil ne doit être réparé que par le personnel qualifié. Confiez les vérifications et les réparations aux professionnels. Panasonic ne sera pas tenu responsable des accidents survenant à la suite d'une négligence de vérification de l'appareil ou de votre propre réparation après votre vérification.

**Ne jamais prendre de mesure notamment celles qui sont mentionnées en *italique* dans «Solution possible» décrites ci-dessous car elles représentent un trop grand risque aux utilisateurs quant la manière dont ils doivent s'en servir sans autre assistance.**

### Avertissement

- Le fait d'utiliser l'appareil dans des conditions anormales, par exemple lorsqu'aucun son n'est délivré, s'il dégage de la fumée ou une odeur anormale, peut favoriser un incendie ou une électrocution. Arrêtez immédiatement d'utiliser l'appareil et consultez votre revendeur.
- N'essayez pas de réparer l'appareil vous-même, ceci étant dangereux.

## Problèmes communs

Problème	Cause possible → Solution possible
Appareil non alimenté	<p>Le cordon d'alimentation (la pile, l'alimentation et la masse) est raccordé à l'envers. → <b>Vérifiez les connexions.</b></p> <p>Le fusible a sauté. → <b>En éliminez la cause et remplacez le fusible par un neuf. Consultez le concessionnaire.</b></p>
Son non produit	<p>Le mode MUTE est activé. → <b>Désactivez le mode MUTE.</b></p> <p>Les connexions des lignes de haut-parleur ne sont pas correctes, ou une rupture de fil ou un mauvais contact s'est produit. → <b>Vérifiez les connexions en se référant au schéma de connexions électriques. (Instructions d'installation)</b></p>
Bruit	<p>Il y a un dispositif émetteur d'ondes électromagnétiques tel que le téléphone cellulaire près de l'appareil ou de ses circuits électriques. → <b>Maintenez un dispositif émetteur d'ondes électromagnétiques éloigné de l'appareil et de son câblage. Dans le cas où le bruit ne peut pas être éliminé à cause du faisceau de fils du véhicule, consultez votre concessionnaire.</b></p> <p>Le contact du fil de mise à la masse est insuffisant. → <b>Assurez-vous que le fil de mise à la masse est connecté correctement à une partie non peinte du châssis.</b></p>
Production du bruit et rotation du moteur en synchronisme	<p>Le bruit de l'alternateur provient du véhicule. → <b>Changez la position de connexion du fil de mise à la masse.</b> → <b>Montez un filtre antiparasite dans le circuit d'alimentation.</b></p>

## Problèmes communs (suite)

Problème	Cause possible → Solution possible
Certaines opérations impossibles	<p>Quelques opérations ne peuvent pas s'effectuer en modes particuliers tels que le mode de menu.</p> <p>→ <b>Lisez attentivement le manuel d'instructions et désactivez le mode. Dans le cas où l'appareil reste hors service, consultez votre concessionnaire.</b></p>
Absence de son provenant de(s) haut-parleur(s)	<p>Le réglage Équilibre/Fondu n'est pas approprié.</p> <p>→ <b>Réajustez Équilibre/Fondu.</b></p> <p>Il y a une rupture de fil, un court-circuit, un mauvais contact ou une connexion incorrecte dans le câblage de haut-parleurs.</p> <p>→ <b>Vérifiez le câblage de haut-parleurs.</b></p>
Inversion des connexions des canaux de haut-parleurs droit et gauche	<p>Les connexions des haut-parleurs droit et gauche ont été inversées.</p> <p>→ <b>Corrigez les connexions de haut-parleurs en se référant au schéma de connexions électriques.</b></p>
Champ sonore non clair en mode stéréophonique. Son instable.	<p>Les bornes positive et négative aux canaux droit et gauche de haut-parleurs sont connectées inversement.</p> <p>→ <b>Corrigez les connexions de haut-parleurs en se référant au schéma de connexions électriques.</b></p>
L'alimentation est coupée intempestivement.	<p>Le dispositif de sécurité est actif.</p> <p>→ <b>Consultez votre concessionnaire ou le centre de service Panasonic le plus proche.</b></p>

## Radio

Mauvaise réception ou bruit	<p>L'installation de l'antenne ou la connexion du câble d'antenne est défectueuse.</p> <p>→ <b>Vérifiez si la position de montage de l'antenne et ses connexions sont correctes. De plus, vérifiez si le fil de mise à la masse de l'antenne est connecté correctement au châssis.</b></p> <p>L'amplificateur d'antenne n'est pas alimenté (lors de l'utilisation d'une antenne film, etc.).</p> <p>→ <b>Vérifiez la connexion du fil de batterie d'antenne.</b></p>
Moins de 6 stations présyntonisées	<p>Le nombre de stations dont l'émission peut être reçue est inférieur à 6.</p> <p>→ <b>Déplacez sur une zone où le nombre de stations permettant la réception d'émission est maximum, et essayez de nouveau une présyntonisation.</b></p>
Impossible d'enregistrer les stations présyntonisées	<p>Le contact du fil de batterie est insuffisant, ou le fil de batterie n'est pas toujours actif.</p> <p>→ <b>Assurez-vous que le fil de batterie est connecté correctement, et présyntoniser les stations de nouveau.</b></p>



## Disque CD

Problème	Cause possible → Solution possible
Lecture impossible ou éjection du disque	Le disque est introduit à l'envers. → <b>Introduire le disque correctement.</b>
	Il y a un défaut ou un objet étranger sur le disque. → <b>Enlevez l'objet étranger ou utilisez un disque exempt de défaut.</b>
Saut du son ou bruit	Il y a un défaut ou un objet étranger sur le disque. → <b>Enlevez l'objet étranger ou utilisez un disque exempt de défaut.</b>
Saut du son dû aux vibrations	L'appareil n'est pas fixé fermement. → <b>Fixez l'appareil à la console.</b>
	L'appareil est incliné de plus de 30° de l'avant vers l'arrière. → <b>Ajustez l'angle d'inclinaison à 30° ou moins.</b>
Éjection du disque impossible	Une substance quelconque telle qu'une étiquette décollée empêche le disque de sortir. → <b>Appuyez sur [▲] (OPEN) plus de 2 secondes lorsque le panneau avant est ouvert (éjection forcée du disque). Dans le cas où l'éjection forcée du disque ne marche pas, consultez votre revendeur.</b>
	Le fonctionnement du microcontrôleur dans l'appareil est anormal à cause d'un bruit ou d'autres facteurs. → <b>Débranchez le cordon d'alimentation et branchez-le de nouveau. Dans le cas où l'appareil reste encore hors d'usage, consultez le concessionnaire.</b>

## MP3/WMA

Lecture impossible ou éjection du disque	Le disque comporte des données enregistrées à un format incompatible. → <b>Référez-vous à la description sur MP3/WMA pour les données acoustiques compatibles sauf CD-DA (c.-à-d. CD musical).</b>
Les CD-R/RW lisibles sur d'autres dispositifs ne sont pas lisibles sur cet appareil.	La possibilité de lecture de certains CD-R/RW peut dépendre de la combinaison du support, du logiciel d'enregistrement et de l'enregistreur à utiliser même si ces CD-R/RW sont lisibles sur d'autres dispositifs tels que l'ordinateur personnel. → <b>Essayez une combinaison différente de support, de logiciel d'enregistrement et d'enregistreur après avoir consulté la description sur MP3/WMA.</b>
Saut du son ou bruit	Il y a un défaut ou une substance étrangère sur le disque. → <b>Enlevez la substance étrangère ou utilisez un disque exempt de défaut. Pour MP3/WMA, référez-vous à la description sur MP3/WMA.</b>
	La lecture de fichiers VBR (à débit binaire variable) peut faire sauter certains passages du son. → <b>Lisez des fichiers sans VBR.</b>

Problème	Cause possible → Solution possible
<p>Aucune réponse lors de la pression des touches</p>	<p>La pile est insérée à l'envers. Mauvais modèle de pile inséré. → <b>Insérez la pile correcte dans la bonne direction.</b></p>
	<p>La pile est épuisée. → <b>Remplacez-la par une neuve.</b></p>
	<p>La télécommande est dirigée dans la mauvaise direction. → <b>Orientez la télécommande vers le détecteur de télécommande et appuyez sur les touches.</b></p>
	<p>Le détecteur est exposé au soleil (la télécommande peut ne pas fonctionner quand le détecteur est exposé au soleil. Dans ce cas, la chaîne n'est pas défectueuse). → <b>Mettez le détecteur à l'abri du soleil.</b></p>

# Messages d'erreur affichés

Affichage	Cause possible → Solution possible
<b>CD E 1</b>	Le disque CD est sale ou à l'envers. → <b>Vérifiez le disque.</b>
<b>CD E 2</b>	Le disque est rayé. → <b>Vérifiez le disque.</b>
<b>CD E 3</b>	Aucun fonctionnement pour une raison quelconque. → <b>Débranchez le cordon d'alimentation et rebranchez-le. Si l'appareil ne fonctionne toujours pas, consultez votre concessionnaire.</b> (→ Instructions d'installation)
<b>CD E 4</b>	Pour une raison ou une autre (fichier enregistré dans un format non pris en charge par le lecteur, format de compression incompatible, format des données, extension du nom du fichier, données endommagées, etc.), le lecteur ne peut lire le fichier demandé. → <b>Sélectionnez un fichier que le lecteur peut lire. Vérifiez le type de données enregistrées sur le disque. Créez un nouveau disque si nécessaire.</b>
<b>PROTECTED</b> (Après 5 secondes) ↓ Passe automatiquement au fichier suivant	Un fichier WMA peut être déposé. → <b>Le fichier protégé par des droits d'auteur n'est pas reproductible.</b>
<b>NO DISC</b>	Absence de disque.

**Remarque:** Se référer au **Guide pratique de mise à niveau de système** en ce qui concerne les messages d'erreur des périphériques en option.

CD/MP3/WMA

Français

En cas de difficulté, Messages d'erreur affichés

# Remarques sur les disques

## Remarques à propos des disques CD ou support CD (CD-ROM, CD-R, CD-RW)

En cas d'utilisation de CD disponibles sur le marché, ils doivent avoir l'une ou l'autre des étiquettes indiquées à droite. Certains CD audio protégés contre les copies ne peuvent pas être reproduits.



### Comment saisir un disque

- Ne jamais toucher la surface inférieure du disque.
- Veillez à ne pas rayer la surface du disque.
- Ne pas plier le disque.
- Remettre le disque dans son boîtier après son utilisation.

### Ne pas utiliser de disques de forme irrégulière.

### Ne pas laisser les disques dans les endroits suivants:

- En plein soleil
- Près des appareils de chauffage de la voiture
- Dans des endroits sales, poussiéreux et humides
- Sur les sièges de la voiture ou le tableau de bord

### Nettoyage des disques

Se servir d'un morceau d'étoffe sèche et souple pour nettoyer en partant du centre du disque et en allant vers l'extérieur.

### Ne pas coller d'étiquettes ou apposer des sceaux sur vos disques.

### Ne pas écrire sur l'étiquette de disque avec un stylo à bille ou un autre stylo à pointe dure.

Face imprimée



Étiquettes créées par une imprimante



<Procédé Correct>



Disques de forme anormale



<Procédé incorrect>

## Notes à propos des disques CD-R/RW

- Il se peut que vous rencontriez des difficultés pendant la lecture de certains disques CD-R/RW enregistrés sur des graveurs CD (lecteurs de disques CD-R/RW) en raison de leurs caractéristiques d'enregistrement ou encore de la présence de saletés, d'empreintes digitales, de rayures, etc., à la surface du disque.
- Les disques CD-R/RW sont moins résistants aux températures élevées et à l'humidité élevée que les disques CD ordinaires. C'est pourquoi il n'est pas recommandé de les laisser dans une voiture pendant de longs moments car ceci peut les endommager voire empêcher leur lecture.
- Certains disques CD-R/RW ne peuvent pas être reproduits avec succès en raison de l'incompatibilité des logiciels de gravure, du graveur de CD (lecteur de disque CD-R/RW) et des disques.
- Ce lecteur ne peut pas reproduire les disques CD-R/RW si la session n'a pas été fermée.
- Ce lecteur ne peut pas reproduire les disques CD-R/RW qui contiennent des données autres que des données CD-DA ou MP3/WMA.
- Respecter rigoureusement les consignes relatives à la manipulation des disques CD-R/RW.

# Entretien

## Nettoyage de l'appareil

Votre appareil a été conçu et fabriqué de manière à n'exiger qu'un minimum d'entretien. Nettoyer régulièrement les surfaces extérieures de l'appareil avec un morceau de tissu souple. Ne jamais se servir d'essence, de diluant chimique ou autres solvants.

## Fusible

Si le fusible saute, consultez votre revendeur ou le centre de service local agréé de Panasonic.

### ⚠ Avertissement

- Utiliser les fusibles spécifiés à ampérage spécifié (**15 A**). L'utilisation de substituts ou de fusibles différents dont l'ampérage est supérieur ou le raccordement direct de l'appareil sans passer par l'intermédiaire d'un fusible risque de provoquer un incendie voire endommager sérieusement l'appareil. **Si le fusible de remplacement saute, se renseigner auprès du centre de service après-vente Panasonic agréé le plus proche.**

**CQ-C7403U/C7303U/C7203U/C7103U**

# Caractéristiques techniques

## Généralités

<b>Alimentation</b>	12 V, courant continu (11 V – 16 V), Tension d'essai 14,4 V, négatif à la masse
<b>Gamme de réglage de tonalité (grave/aigu)</b>	Grave: $\pm 12$ dB à 60 Hz, Aigu: $\pm 12$ dB à 16 kHz
<b>Fréquence centrale de l'égaliseur</b>	60, 160, 400, 1 k, 3 k, 6 k, 16 k Hz (CQ-C7403U/C7303U), Bande 1 (60, 80, 100, 200 Hz), Bande 2 (500, 1k, 2k, 3k Hz), Bande 3 (10k, 12k, 15k, 18k Hz) (CQ-C7203U/C7103U)
<b>Gamme variable de l'égaliseur</b>	-12 dB à 12 dB (par palier de 2 dB)
<b>Puissance consommée</b>	Moins de 2,2 A (Mode CD, 0,5 W, 4 haut-parleurs)
<b>Puissance de sortie maximale</b>	50 W x 4 (à 1 kHz)
<b>Impédance de haut-parleur</b>	4 – 8 $\Omega$
<b>Tension de sortie préampli</b>	5 V (CQ-C7403U/C7203U), 2,5 V (CQ-C7303U), 2V (CQ-C7103U) (mode CD: 1 kHz, 0 dB)
<b>Tension de sortie du haut-parleur des extrêmes-graves</b>	5 V (CQ-C7403U/C7203U), 2,5 V (CQ-C7303U), 2V (CQ-C7103U) (mode CD: 1 kHz, 0 dB)
<b>Impédance de sortie préampli</b>	60 $\Omega$ (CQ-C7403U/C7203U), 200 $\Omega$ (CQ-C7303U/C7103U)
<b>Impédance de sortie du haut-parleur des extrêmes-graves</b>	60 $\Omega$ (CQ-C7403U/C7203U), 200 $\Omega$ (CQ-C7303U/C7103U)
<b>Dimensions (appareil principal)</b>	178 (L) x 50 (H) x 155 (P) mm {7 x 1 <sup>15</sup> / <sub>16</sub> x 6 <sup>1</sup> / <sub>8</sub> po}
<b>Poids (appareil principal)</b>	1,6 kg {3 lb. 8 oz}

## Lecteur de disque CD

<b>Fréquence d'échantillonnage</b>	Suréchantillonnage 8 fois
<b>Convertisseur numérique-analogique</b>	Système à 4 CNA
<b>Type de tête d'analyse</b>	Astigma 3 faisceaux
<b>Source d'éclairage</b>	Laser à semi-conducteur
<b>Longueur d'onde</b>	790 nm
<b>Réponse en fréquence</b>	20 Hz – 20 kHz ( $\pm 1$ dB)
<b>Rapport signal sur bruit</b>	96 dB
<b>Distorsion harmonique totale</b>	0,01 % (1 kHz)
<b>Pleurage et scintillement</b>	En-dessous des limites mesurables
<b>Séparation de canal</b>	75 dB

## Récepteur radio stéréo

<b>FM</b>	
<b>Gamme de fréquence</b>	87,9 MHz – 107,9 MHz
<b>Sensibilité utilisable</b>	10,2 dBf (0,9 $\mu$ V, 75 $\Omega$ )
<b>Sensibilité au seuil de 50 dB</b>	15,2 dBf (1,6 $\mu$ V, 75 $\Omega$ )
<b>Réponse en fréquence</b>	30 Hz – 15 kHz ( $\pm 3$ dB)
<b>Sélectivité d'alternance</b>	75 dB
<b>Séparation stéréo</b>	35 dB (à 1 kHz)
<b>Réjection de l'image</b>	75 dB
<b>Réjection de la F.I.</b>	100 dB
<b>Rapport signal sur bruit</b>	62 dB
<b>AM</b>	
<b>Gamme de fréquence</b>	530 kHz – 1 710 kHz
<b>Sensibilité utilisable</b>	27 dB/ $\mu$ V (S/B 20 dB)

### Remarques:

- Sous réserve de modification des caractéristiques techniques et de la conception sans préavis à des fins d'amélioration de la technologie.
- Les figures et illustrations de ce manuel ne sont pas contractuelles.

# Información de seguridad

- Lea las instrucciones de operación para la unidad y todos los otros componentes de su sistema de audio de automóvil cuidadosamente antes de usar el sistema. Contienen instrucciones acerca de cómo usar el sistema de una manera segura y efectiva. Panasonic no asume ninguna responsabilidad por problemas que resultaren de fallas de observar las instrucciones dadas en este manual.

 **Advertencia** Esta ilustración es para alertarlo de la presencia de instrucciones de instalación e instrucciones de operación importantes. De no seguirse las instrucciones puede resultar en lesiones personales severas o aun la muerte.

- Este manual utiliza ilustraciones para mostrar cómo usar el producto seguramente y alertarlo de peligros potenciales que pudieran resultar de operaciones y conexiones inadecuadas. Los significados de las ilustraciones se explican a continuación. Es importante que comprenda completamente los significados de las imágenes para usar este manual y el sistema.

 **Precaución** Esta ilustración es para alertarlo de la presencia de instrucciones de instalación e instrucciones de operación importantes. De no seguirse las instrucciones puede resultar en lesiones personales o daños materiales.

## Advertencia

Quando utilice esta unidad observe las advertencias siguientes.

- El conductor no deberá mirar la pantalla ni operar el sistema mientras esté conduciendo.**  
Si el conductor mira la pantalla u opera el sistema puede distraerse al no mirar hacia delante del vehículo, lo que puede ser causa de accidentes. Pare siempre el vehículo en un lugar que sea seguro y emplee el freno de estacionamiento antes de mirar la pantalla o de operar el sistema.
- Utilice la fuente de alimentación adecuada.**  
Este producto está diseñado para la operación con un sistema de batería de 12 V de CC con puesta a tierra negativa. Nunca opere este producto con otros sistemas de batería, especialmente un sistema de batería de 24 V de CC.
- Mantenga las pilas y la película aislante fuera del alcance de los niños.**  
Los niños podrían tragarse las pilas y película aislante, por lo que deberá mantenerlas fuera de su alcance. Si un niño se traga una pila o la película aislante, llévelo inmediatamente al médico.
- Proteja el mecanismo de plataforma.**  
No inserte ninguna material extraña en la ranura de esta unidad.
- No desarme ni modifique la unidad.**  
No desarme, modifique la unidad ni intente reparar el producto por sus propios medios. Si el producto necesita ser reparado, consulte con su concesionario o Centro de Servicio Panasonic autorizado.
- No utilice la unidad cuando está descompuesta.**  
Si la unidad está descompuesta (sin alimentación, sin sonido) o una condición anormal (tiene materias extrañas en su interior, está expuesta al agua, emite humo u olores), apague de inmediato y consulte con su concesionario.
- La unidad de control remoto no debe ser tirada dentro del automóvil.**  
Si la unidad de control remoto está tirada en algún lugar, puede caerse al piso mientras se conduce, quedar debajo del pedal de freno y ocasionar un accidente de tráfico.
- Haga reemplazar el fusible a un personal especializado.**  
Cuando se funda el fusible, elimine la causa y haga reemplazar el fusible por un fusible indicado para esta unidad por un personal técnico calificado. Un reemplazo incorrecto puede ocasionar humos, incendios y daños al producto.

Quando instale observe las advertencias siguientes.

- Desconecte el conductor del terminal (-) de la batería antes de la instalación.**  
El cableado e instalación con el terminal de batería negativo (-) conectado puede ocasionar descargas eléctricas y lesiones debido a un cortocircuito. Algunos automóviles se equipan con un sistema de seguridad eléctrico que tienen procedimientos específicos de desconexión del terminal de batería.  
**SI NO REALIZA EL PROCEDIMIENTO SIGUIENTE PUEDE LLEVAR A LA ACTIVACIÓN ACCIDENTAL DEL SISTEMA DE SEGURIDAD ELÉCTRICO, RESULTANDO EN DAÑOS AL VEHÍCULO Y LESIONES PERSONALES O AUN LA MUERTE.**
- Nunca utilice componentes que se relacionen a la seguridad para la instalación, puesta a tierra y otras funciones similares.**  
No utilice componentes de vehículo que pongan en riesgo la seguridad (tanque de combustible, freno, suspensión, volante de dirección, pedales, bolsa de aire, etc.) para el cableado o fijación del producto o sus accesorios.
- La instalación del producto sobre la cubierta de la bolsa de aire o en una ubicación en donde interfiera con la operación de la bolsa de aire se encuentra prohibida.**
- Compruebe las tuberías, tanque de gasolina, cableado eléctrico y otros ítemes antes de instalar el producto.**  
Si necesita abrir un orificio en el chasis del vehículo para fijar o conectar con cables el producto, primero verifique en donde se encuentran ubicados el mazo de cables, tanque de gasolina y cableado eléctrico. Luego abra el orificio desde el exterior si es posible.
- No instale el producto en una ubicación en donde interfiera con su campo visual.**
- No derive el cable de alimentación para suministrar energía a otros equipos.**
- Después de la instalación y cableado, deberá verificar la operación normal de los otros equipos eléctricos.**  
El uso continuo en condiciones anormales puede ocasionar incendios, descargas eléctricas o un accidente de tráfico.
- En el caso de instalar a un automóvil equipado con bolsa de aire, confirme las advertencias y precauciones del fabricante del vehículo antes de la instalación.**
- Asegúrese de que los cables conductores no interfieran con la conducción ni ingresen o salgan fuera del vehículo.**
- Aisle todos los cables expuestos para evitar cortocircuitos.**

## Precaución

Cuando manipule esta unidad siga las precauciones siguientes.

- Mantenga el volumen de sonido en un nivel apropiado.**  
Mantenga el nivel de volumen lo suficientemente bajo como para estar alerta de las condiciones de la ruta y tráfico mientras conduce.
- No inserte ni se pille un dedo o la mano en la unidad.**  
Para evitar heridas, no ponga la mano ni los dedos en las partes móviles ni en la ranura del disco. Vigile especialmente a los niños.
- Esta unidad está diseñada para usarse exclusivamente en automóviles.**
- No opere la unidad durante un largo período con el motor apagado.**  
La operación del sistema de audio durante un largo período de tiempo con el motor apagado puede llegar a agotar la batería.
- No exponga la unidad a la luz directa del sol ni a un calor excesivo.**  
De lo contrario se elevará la temperatura interior de la unidad, y podrá ocasionar humos, incendios y daños a la unidad.
- No utilice el producto en donde pueda quedar expuesto al agua, humedad o polvo.**  
La exposición de la unidad al agua, humedad o polvo puede ocasionar humos, incendios y otros daños a la unidad. Asegúrese especialmente que la unidad no se moje cuando se lava el automóvil o en días lluviosos.

Quando instale siga las precauciones siguientes.

- Solicite el cableado e instalación a un personal de servicio calificado.**  
La instalación de esta unidad requiere pericias especiales y experiencia. Para mayor seguridad, solicite la instalación a su concesionario. Panasonic no será responsable ante ningún problema que se origine por su propia instalación de la unidad.
- Para instalar y cablear el producto siga las instrucciones.**  
De no seguirse las instrucciones para instalar y cablear el producto, puede ocasionarse un accidente o incendios.
- Tenga cuidado de no dañar los cables conductores.**  
Cuando cable, tenga cuidado de no dañar los cables conductores. Evite que queden aprisionados en el chasis del vehículo, tornillos y partes móviles tales como los carriles del asiento. No raye, tire ni doble o tuerza los cables conductores. No los pase cerca de fuentes de calor ni coloque objetos pesados sobre ellos. Si los cables conductores deben pasar sobre bordes metálicos filosos, proteja los cables conductores envolviéndolos con cinta de vinilo o una protección similar.
- Utilice las partes y herramientas designadas para la instalación.**  
Para instalar el producto utilice las partes y herramientas designadas o suministradas. El uso de partes diferentes a

aquéllas suministradas o designadas puede resultar en daños internos a la unidad. Una instalación defectuosa puede ocasionar a un accidente, una falla de funcionamiento o incendio.

- No bloquee la ventilación de aire o la placa de enfriamiento de la unidad.**  
El bloqueo de estas partes ocasionará que el interior de la unidad se sobrecaliente y resultará en incendios u otros daños.
- No instale el producto en donde quede expuesto a fuertes vibraciones o inestabilidad.**  
Evite las superficies muy inclinadas o curvas para la instalación. Si la instalación no es estable, la unidad puede caerse mientras conduce y esto puede ocasionar un accidente o lesiones personales.
- Ángulo de instalación**  
El producto debe ser instalado en una posición horizontal con la parte superior del extremo delantero en un ángulo conveniente, pero no mayor a 30°.  
El usuario debe tener en mente que en algunas áreas puede haber restricciones sobre cómo y dónde debe instalarse esta unidad. Para detalles adicionales consulte con su concesionario.
- Póngase guantes durante para mayor seguridad. Asegúrese de haber completado las conexiones antes de la instalación.**
- Para evitar daños en la unidad, no conecte el conector de alimentación hasta haber completado todas las conexiones.**
- No conecte más de un altavoz a un mismo juego de cables de altavoz. (con excepción de la conexión de un altavoz de agudos)**

Quando manipule la pila para la unidad de control remoto observe las precauciones siguientes.

- Utilice solamente la pila especificada (CR2025).
- Haga coincidir la polaridad de la pila con las marcas (+) y (-) en la caja de pila.
- Reemplace las pilas agotadas tan pronto como sea posible.
- Retire la pila desde la unidad de control remoto cuando no la use durante un largo período de tiempo.
- Aisle la pila (colocándola en una bolsa de plástico o cubriéndola con cinta de vinilo) antes de descartarla o almacenarla.
- Descarte la pila de acuerdo a las reglamentaciones locales.
- No desarme, recargue, caliente ni ponga en cortocircuito la pila. No tire una pila al fuego o al agua.

En caso de fuga en la pila

- Limpie quitando completamente el fluido de la pila de la caja de pila e inserte una pila nueva.
- Si alguna parte de su cuerpo o ropa llega a ponerse en contacto con el fluido de la pila, lave con abundante agua.
- Si el fluido de la pila llega a ponerse en contacto con sus ojos, lávese con abundante agua y consiga inmediata atención médica.

## Precaución

ÉSTE ES UN PRODUCTO LÁSER DE LA CLASE I. LA UTILIZACIÓN DE CONTROLES, EL HACER AJUSTES O EL SEGUIR PROCEDIMIENTOS DISTINTOS DE LOS ESPECIFICADOS EN ESTE MANUAL PODRÍA CAUSAR UNA EXPOSICIÓN PELIGROSA A LA RADIACIÓN. NO ABRA LAS CUBIERTAS NI HAGA REPARACIONES USTED MISMO. SOLICITE LOS TRABAJOS DE SERVICIO AL PERSONAL CALIFICADO.

Lo siguiente se aplica solamente a los EE.UU.

### Parte 15 de los Reglamentos FCC

#### Advertencia FCC:

Cualesquier cambios o modificaciones sin autorización a este equipo puede anular la autoridad del usuario para operar este dispositivo.

## Antes de leer estas instrucciones

Panasonic le da la bienvenida a nuestra familia en crecimiento constante de propietarios de productos electrónicos. Nuestro propósito es el de proporcionarle las ventajas de la electrónica de precisión y de la ingeniería mecánica, fabricación con componentes cuidadosamente seleccionados, y montados por personas que se sienten orgullosas de la reputación que su trabajo ha otorgado a nuestra empresa. Sabemos que este producto le proporcionará muchos años de entretenimiento y, después de que usted descubra la calidad, el valor y la fiabilidad que hemos incorporado, usted también se sentirá orgulloso de ser un miembro de nuestra familia.

Este manual de instrucciones se aplica a los 4 modelos, el CQ-C7403U, CQ-C7303U, CQ-C7203U y el CQ-C7103U. Las diferencias entre estos modelos se mencionan a continuación.

Todas las pantallas e ilustraciones de la unidad principal de este manual representan el modelo CQ-C7403U a menos que se especifique lo contrario.

Características	Modelos	CQ-C7403U	CQ-C7303U	CQ-C7203U	CQ-C7103U
Tensión de salida del altavoz de subgraves		5 V (60 Ω)	2,5 V (200 Ω)	5 V (60 Ω)	2 V (200 Ω)
Tensión de salida de preamplificador		5 V (60 Ω)	2,5 V (200 Ω)	5 V (60 Ω)	2 V (200 Ω)
SRS WOW (⇒ página 92)		Sí	Sí	Ninguna	Ninguna
Función personalizada (⇒ página 105)		Sí	Sí	Ninguna	Ninguna
SQ (⇒ página 93)		SQ7	SQ7	SQ3	SQ3

El manual de instrucciones consta de dos libros. Uno es el "Manual de Instrucciones" que describe las operaciones de la unidad principal. El otro es la "Guía de mejora del sistema" que describe los dispositivos opcionales tales como el cambiador de discos CD.

Diferencia entre los 4 modelos



Accesorios



**Manual de Instrucciones**  
(YEFM285749)



**Guía de mejora del sistema**  
(YEFM262685)



**Instrucciones de instalación**  
(YEFM294101)



**Tarjeta de información del propietario**

Juego de instrucciones

**Cant.: 1 juego**



**Control remoto**  
(incluye una pila)  
(CR2025)  
(EUR7641010)

**Cant.: 1**

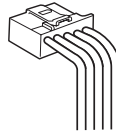

**Conector de alimentación**  
(YGAJ021009)

**Cant.: 1**

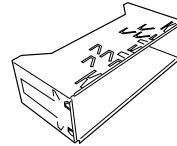

**Collar de montaje**  
(YEFX0217222)

**Cant.: 1**

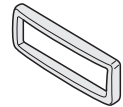

**Placa de guarnición**  
CQ-C7403U/C7303U:  
(YEFC05654)  
CQ-C7203U/C7103U:  
(YEFC051010)

**Cant.: 1**

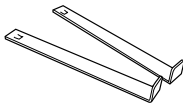

**Placa de cancelación de bloqueo**



**Perno de montaje**



**Tornillo de autoenrosque**  
(5 mmø x 16 mm)



**Tuerca hexagonal**  
(5 mmø)

(YEP0FZ5701)

**Cant.: 1 juego**



**Regleta de soporte trasera**

(YEFG04019)

**Cant.: 1**



**Caja de la placa del panel extraíble**

(YEF134150)

**Cant.: 1**

**Notas:**

- Los números entre paréntesis de debajo del nombre de cada parte accesoria son los números de parte para el mantenimiento y el servicio técnico.
- Los accesorios y sus números de parte están sujetos a cambios sin previo aviso debido a mejoras del producto.
- El collar de montaje y la placa de guarnición están montados en la unidad principal al salir de fábrica.

## Sistema telefónico de manos libres

La conexión del Sistema telefónico de manos libres opcional (Juego de manos libres con tecnología *Bluetooth*<sup>®</sup>: CY-BT100U) permite a los usuarios hablar por teléfono móvil con las manos libres si el teléfono es compatible con Bluetooth.

**Nota:** Esta unidad sólo está diseñada para recibir llamadas. No puede efectuar llamadas.

### Bluetooth<sup>®</sup>

La marca de la palabra y el logotipo de Bluetooth son propiedad de Bluetooth SIG, Inc. y Matsushita Electric Industrial Co., Ltd. los emplea con licencia. Las otras marcas comerciales y nombres comerciales pertenecer a sus propietarios respectivos.

## Módulo de expansión (unidad de concentrador)

La conexión del módulo de expansión (unidad de concentrador, CY-EM100U) permite al usuario conectar hasta 4 dispositivos opcionales mostrados a continuación.

Puede incluso realizarse la conexión simultánea de la radio vía satélite Sirius y de la radio vía satélite XM.

## Amplia gama de componentes para mejorar el sistema

Los diversos componentes opcionales permiten a los usuarios disponer de una amplia gama de posibilidades de mejora del sistema. La mejora del sistema proporciona un ambiente audiovisual relajado en el automóvil. Para más información al respecto, consulte la **Guía de mejora del sistema**, disponible por separado.

### ● Cambiador de discos DVD

El adaptador opcional (Cable de conversión para el cambiador de discos DVD/CD: CA-CC30U) le permitirá conectar la unidad del cambiador de discos DVD Panasonic opcional (CX-DH801U).

### ● Cambiador de discos CD

El adaptador opcional (Cable de conversión para el cambiador de discos DVD/CD: CA-CC30U) le permitirá conectar la unidad del cambiador de discos CD Panasonic opcional (CX-DP880).

### ● iPod<sup>®</sup>

El adaptador opcional (Cable de conexión directa para iPod: CA-DC300U) le permitirá conectar la serie iPod opcional. iPod es una marca comercial de Apple Computer, Inc., registrada en los EE.UU. y en otros países.

### ● Radio vía satélite XM

Podrá conectar el receptor XM opcional (XMD-1000) con el adaptador digital opcional. Para los detalles, consulte el manual de instrucciones del receptor XM.

### ● Radio de recepción vía satélite Sirius

Podrá conectar el receptor de radio de recepción vía satélite Sirius opcional (SIR-PAN1).

## Control del sonido

### SQ (Calidad del sonido)

Dispondrá de seis modos de preajuste (FLAT, ROCK, POP, VOCAL, JAZZ, CLUB). Podrá personalizar sus ajustes para estos modos y memorizarlos para poderlos activar instantáneamente.

### SQ7

Es un ecualizador de 7 bandas con 60, 160, 400, 1 k, 3 k, 6 k, y 16 kHz. Cada banda puede ajustarse entre -12 dB y 12 dB en pasos de 2 dB.

### SQ3

Es un ecualizador de 3 bandas: La banda 1 abarca 60, 80, 100, y 200 Hz, la banda 2 abarca 0,5 k, 1 k, 2 k, y 3 kHz, y la banda 3 abarca 10 k, 12 k, 15 k, y 18 kHz. Cada banda puede ajustarse entre -12 dB y 12 dB en pasos de 2 dB.

## D-M (Memoria directa)

Podrá asignar su emisora de difusión preferida al botón **[D-M]**. Si así lo hace, podrá sintonizar su emisora difusora preferida aunque la unidad esté en el modo de discos CD o en otros modos. (⇒ página 94)

## Personalice

Las imágenes en movimiento y las imágenes fijas inicialmente almacenadas podrán editarse según las preferencias personales. IMAGE STUDIO \* le permite procesar imágenes de una cámara digital o de otros dispositivos sin ninguna dificultad. (⇒ página 105)

\* Podrá descargar este software desde el sitio de Panasonic en la Web (<http://panasonic.co.jp/pas/en/software/customize/index.html>)



English 2

Français 40

## Español

### Común

● Información de seguridad	78
● Antes de leer estas instrucciones	80
● Características	82
● Disposición de los controles	84
● Preparativos (Ajuste de la hora, etc.)	86
● Generalidades	88
● Control del sonido	92

### Cada fuente

● Radio	94
● Reproductor de CD	96
● Reproductor de MP3/WMA	98

### Como sea necesario

● Ajustes de audio	102
● Ajustes de funciones (Ajuste de seguridad, etc.)	103
● Ajustes del visualizador	104
● Personalice la visualización	105
● Solución de problemas	107
● Mensajes de error visualizados	111
● Notas acerca de los discos	112
● Mantenimiento	112
● Especificaciones	113

# Disposición de los controles

**Nota:** Este manual de instrucciones explica las operaciones para emplear los botones de la unidad principal. (Se excluyen las operaciones distintas)

Unidad principal

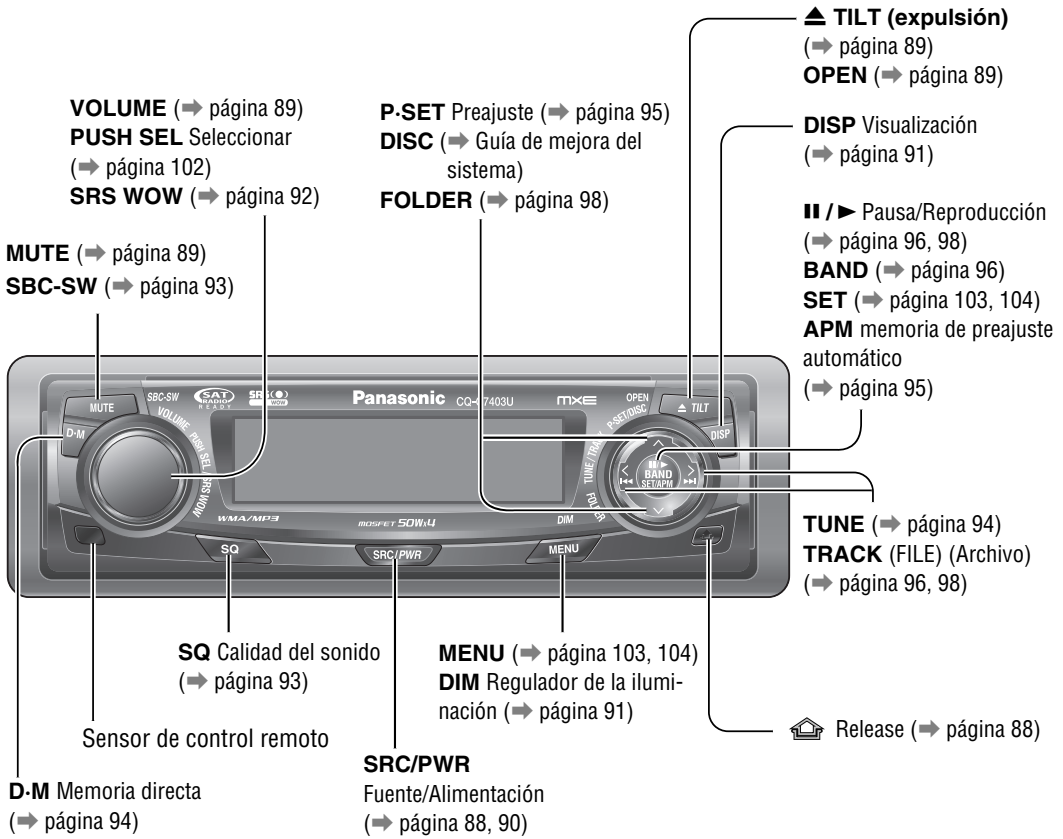

Cuando se abre el panel

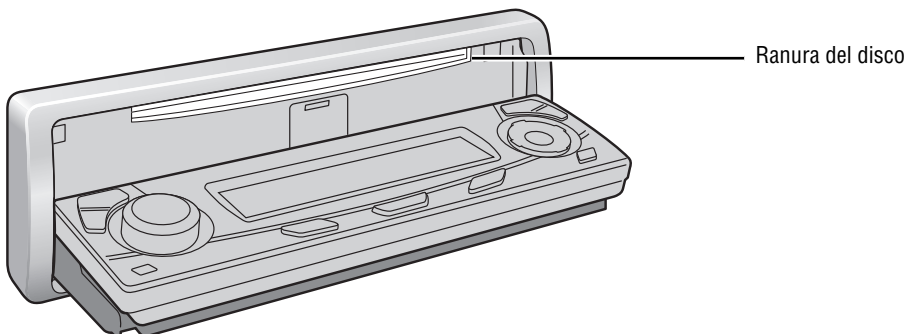

**Botones numéricos**

0 — 9 > 0 a 9

# Número

RANDOM 4

SCAN 5

REPEAT 6

< 7 9 >

TUNE TRACK (FILE)

8 0

P-SET (Preajuste)  
DISC (FOLDER)

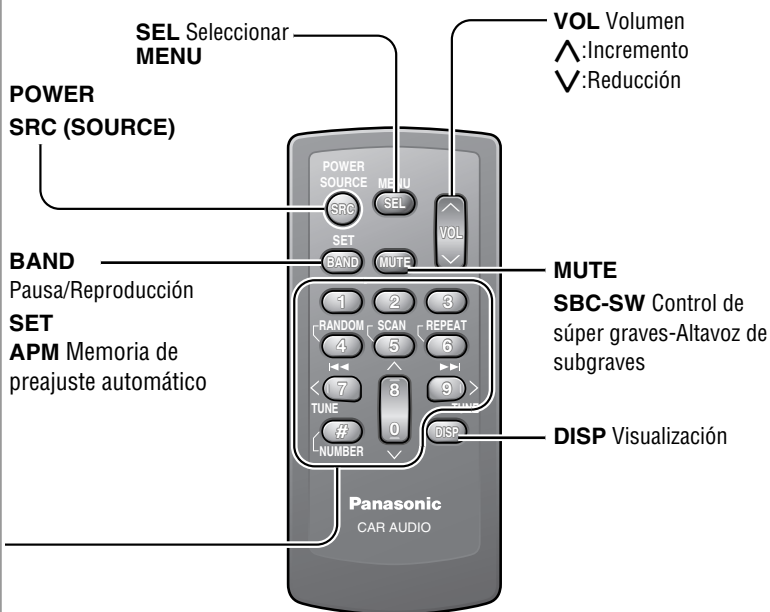

Aunque la mayor parte de las funciones de esta unidad pueden ejecutarse tanto con la unidad principal como con el mando a distancia, las funciones siguientes quedan excluidas.

- Reproducción por exploración (⇒ página 97, 99)

### Operaciones que pueden realizarse sólo con la unidad principal

- Abertura, cierre, inclinación, y acciones de extracción del panel frontal (⇒ página 89)
- Expulsión del disco (⇒ página 89)
- Regulador de la intensidad de iluminación (⇒ página 91)
- Activación, desactivación, y ajuste de SRS WOW (⇒ página 92)
- Activación, desactivación, y ajuste de SQ (⇒ página 93)
- Ajuste y llamada de la memoria directa (⇒ página 94)

### Operaciones que pueden realizarse sólo con el mando a distancia

- Sintonización de emisoras preajustadas con la operación de una pulsación (⇒ página 95)
- Acceso directo a las pistas de los discos CD (⇒ página 97, 99)
- Reproducción aleatoria y repetición de la reproducción con la operación de una pulsación (⇒ página 97, 99)

Durante la primera vez que se utilice, la pantalla siguiente puede aparecer repetidamente.

- 1 Ponga el interruptor de encendido del automóvil en la posición de accesorios (ACC) o de encendido (ON).

Aparece la pantalla de demostración.



- 2 Presione [SRC/PWR] (alimentación).
- 3 Presione [MENU] para que aparezca la visualización del menú.

Para emplear el controlador remoto, mantenga presionado [SEL] (MENU) durante 2 o más segundos.

- 4 Presione [<] o [>] para visualizar el menú DISPLAY.

- 5 Presione [V] o [^] para seleccionar "DEMONSTRATION".



- 6 Presione [BAND] (SET) para seleccionar "OFF".

- 7 Presione [MENU].

Para emplear el controlador remoto, mantenga presionado [SEL] (MENU) durante 2 o más segundos.

**Nota:** La unidad puede operarse de la forma normal aunque se haya activado la pantalla de demostración. La pantalla de demostración aparece automáticamente si no se efectúa ninguna operación durante 1 minuto.

### Preparativos para antes de empezar a utilizarlo

Extraiga con cuidado la película aislante del lado posterior del control remoto.

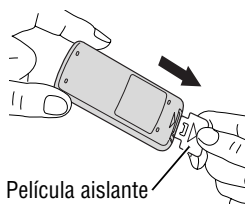

Película aislante

### Reemplazo de pila

- 1 Extraiga el soporte de las pilas con el mando a distancia puesto sobre una superficie plana.

① Inserte una uña en la ranura, y empuje el soporte en la dirección de la flecha.

② Extraiga el soporte en la dirección de la flecha empleando un objeto duro puntiagudo.

Objeto duro puntiagudo

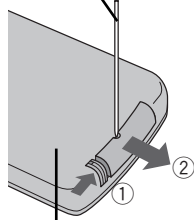

Lado posterior

- 2 Coloque una pila en el compartimiento con el lado (+) arriba.
- 3 Vuelva a introducir el compartimiento de la pila.

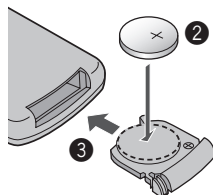

### Advertencia

Mantenga las pilas alejadas de los niños para evitar el peligro de accidentes. Si un niño se traga una pila, llévelo inmediatamente al médico.

### Precaución

- Extraiga y tire inmediatamente la pila gastada.
- No desmonte, caliente ni cortocircuite las pilas. No tire las pilas al fuego ni al agua.
- Respete las normas vigentes para tirar las pilas.
- El uso incorrecto de las pilas puede causar el sobrecalentamiento, explosión o ignición, resultando en heridas o incendios.

**Nota:** Informaciones sobre las pilas:

Pila recomendada: Pila de litio Panasonic (CR2025)  
(Incluida en el control remoto)

Vida útil de la pila: Aproximadamente 6 meses en utilización normal (a temperatura ambiental)

Las funciones siguientes se activan cuando la función de seguridad está activada. (→ página 103)

- El indicador de seguridad se enciende cuando se extrae el panel frontal.

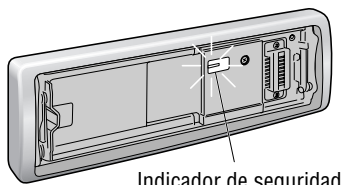

Indicador de seguridad

- Suena la alarma y aparece el mensaje en la pantalla para avisarle que extraiga el panel frontal cuando desconecte la alimentación.



Es posible que deba ajustar lo siguiente dependiendo de los dispositivos conectados.

### Empleo de un altavoz de subgraves

- Ajuste del nivel del altavoz de subgraves (→ página 102)
- Filtro de paso bajo del altavoz de subgraves (→ página 102)

**Nota:** Cuando se ha conectado un receptor Sirius, un receptor XM, o un Sistema telefónico de manos libres, es necesario realizar otros ajustes.

(→ Guía de mejora del sistema)

**Nota:** Ajuste la hora cuando aparezca "ADJUST" en el visualizador.

- 1 Presione **[MENU]** para que aparezca la visualización del menú.

Para emplear el controlador remoto, mantenga presionado **[SEL](MENU)** durante 2 o más segundos.

- 2 Presione **[<]** o **[>]** para visualizar el menú DISPLAY.

- 3 Presione **[V]** para seleccionar "CLOCK ADJ".

- 4 Presione **[BAND] (SET)** para confirmar la imagen.

- 5 Ajuste el valor a establecerse.



**[>]**: Ajuste de los minutos

**[<]**: Ajuste de las horas

**[^]**: Adelantar

**[v]**: Atrasar



- 6 Presione **[BAND] (SET)** para confirmar el ajuste.

- 7 Presione **[MENU]**.

Para emplear el controlador remoto, mantenga presionado **[SEL] (MENU)** durante 2 o más segundos.

# Generalidades

Este capítulo explica cómo se conecta y desconecta la alimentación, cómo se ajusta el volumen, etc.

## Conexión/desconexión de la alimentación (PWR: alimentación)

### Conexión

Presione [**SRC/PWR**] (**PWR**: alimentación).

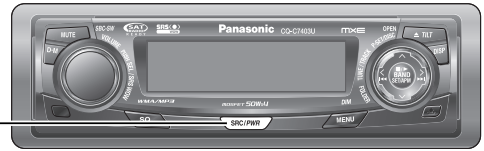

### Desconexión

Mantenga presionado [**SRC/PWR**] (**PWR**: alimentación) hasta que oiga un pitido, y luego suéltelo.

Podrá extraer el panel frontal para evitar que sea robado.



**3** Ponga el panel frontal en la caja.

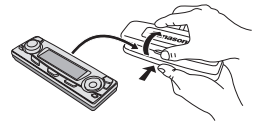

### Extracción

**1** Desconecte la alimentación (→ página 88)

**2** Presione [] (Release).

(El panel frontal se desacopla produciendo un sonido seco de confirmación.)

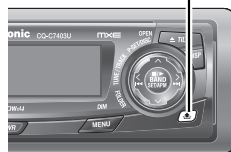

El panel frontal se cierra automáticamente en 5 segundos si estaba abierto o inclinado. La alimentación se desconecta automáticamente cuando la unidad está activada.

### Montaje

**1** Deslice el lado izquierdo del panel frontal a su posición.

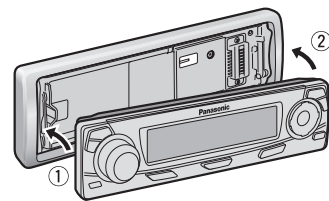

**2** Empuje el extremo derecho del panel frontal hasta oír un “sonido seco” de confirmación.

### Precauciones:

- Le recomendamos extraer el panel frontal cuando esté en la posición cerrada. No extraiga ni monte el panel cuando esté en movimiento.
- Este panel frontal no es impermeable. No lo exponga al agua ni a humedad excesiva.
- No extraiga panel frontal mientras conduzca el vehículo.
- No ponga el panel frontal sobre el tablero de instrumentos ni en lugares cercanos en los que la temperatura sube en gran medida.
- No toque los contactos del panel frontal extraíble ni de la unidad principal, porque podría ocasionar mal contacto eléctrico.
- Si se adhiere suciedad u otras materias extrañas en los contactos, límpielos con un paño limpio y seco.
- Para evitar daños en el panel frontal, no lo empuje hacia abajo ni ponga nada encima mientras está abierto.

## Extracción/montaje del panel frontal (Sistema antirrobo)



## Abertura/expulsión

Presione [**▲ TILT**] (OPEN).

Cuando haya un disco insertado, el disco se expulsará automáticamente.

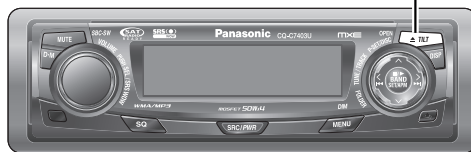
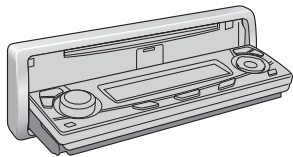

### ⚠ Precauciones:

- Para evitar daños en el panel frontal, no lo empuje ni ponga nada encima del mismo cuando esté abierto.
- No se pille los dedos ni la mano en el panel frontal.
- No inserte ningún objeto extraño en la ranura del disco.
- En los casos siguientes, el panel frontal se cierra automáticamente. Tenga cuidado para no pillarse los dedos.
  - Después de un período de 20 segundos
  - Cuando hay un disco insertado
  - Cuando se ha extraído el panel frontal (→ página 88)
  - Cuando se desconecta ACC

## Cerrar

Presione [**▲ TILT**] (OPEN).

## Inclinación

El ángulo de la pantalla cambia entre 4 niveles, de la forma siguiente, cada vez que se mantiene presionado [**▲ TILT**] (OPEN) durante 1 o más segundos y luego se suelta.

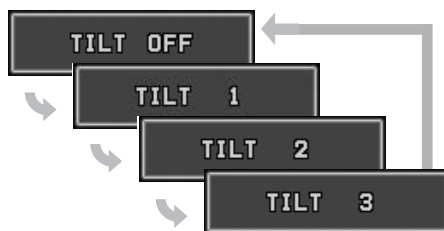

**Nota:** El último ángulo seleccionado se retiene incluso después de desconectar la alimentación.

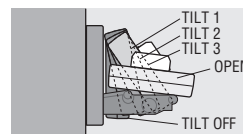

- 1 Incremento
- 2 Reducción

Margen de ajuste: 0 a 40

Ajuste predeterminado: 18

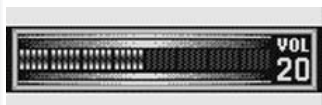
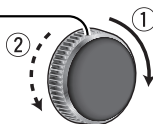

### Notas:

- El nivel de sonido de cada fuente se almacena en la memoria. (Para la radio, un ajuste de volumen para AM, un ajuste de volumen para todas las bandas de FM)
- El volumen no puede ajustarse mientras haya una visualización de error en el monitor. (→ página 111)
- Esta unidad memoriza los niveles de volumen individuales para cada fuente. Realice los ajustes del volumen de cada fuente de la forma apropiada para evitar grandes fluctuaciones de volumen cuando se cambia de fuente.

## Silenciamiento (reducción)

Presione [**MUTE**].



## Cancelación

Presione [**MUTE**] otra vez.

**Nota:** Puede especificarse el margen de reducción del volumen. (→ página 103)



La función cambia de la forma siguiente cada vez que se presiona [SRC/PWR] (SRC: Fuente).

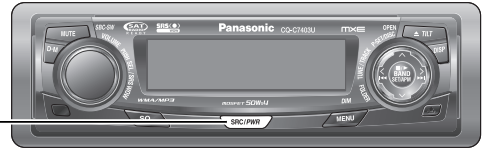

## Radio

FM1, FM2, FM3, AM (⇒ página 94)



## Reproductor

Para cargar discos CD (⇒ página 96)



Para cargar discos MP3/WMA (⇒ página 98)

## AUX 1

Dispositivo conectado al terminal AUX de esta unidad

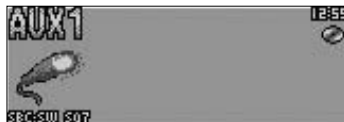

## Conector de mejora del sistema

Dispositivo conectado al Conector de mejora del sistema de esta unidad

**Cuando se han conectado dispositivos opcionales:**

← Cambie a los dispositivos conectados

**Cuando se ha conectado un módulo de expansión:**

Los dispositivos conectados a los puertos 1 a 4 se activan en secuencia después de cambiar a AUX2 (dispositivos conectados al terminal AUX del módulo de expansión).

Cuando se conecta el cambiador de discos DVD

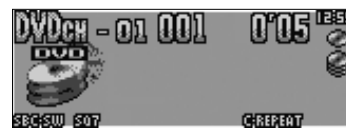

Cuando se conecta el cambiador de discos CD

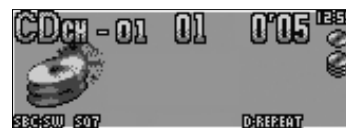

Cuando se conecta el iPod



Cuando se conecta el receptor XM



Cuando se conecta el receptor Sirius



Cuando se conecta el módulo de expansión



**Nota:** Para ver la información sobre los dispositivos que pueden conectarse, consulte la **Guía de mejora del sistema** o el manual de instrucciones de cada dispositivo.

**Cambio de la visualización**

(DISP: Display)

La visualización cambia de la forma siguiente cada vez que se presiona [DISP].

**Nota:** Pueden seleccionarse el patrón gráfico y la imagen fija. (→ página 104)

**Al conectar la alimentación:**



Modo



Visualización desactivada

Todas las visualizaciones desaparecen después de 5 segundos.



Jerarquía de carpetas (en el modo MP3/WMA.)

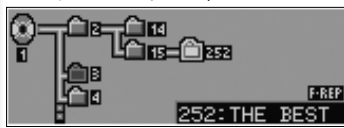

Visualización normal + la hora



Visualización normal + patrón gráfico



Sólo la imagen fija



Sólo el patrón gráfico

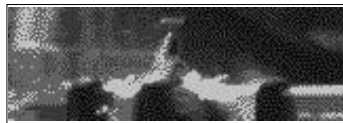

Visualización normal + imagen fija



**Nota:** El ecualizador gráfico de 19 bandas (S.A.) puede seleccionarse cuando se selecciona un patrón gráfico.

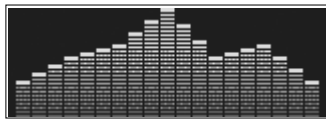

**Cuando la alimentación está desconectada:**

Visualización de la hora (Ajuste predeterminado)

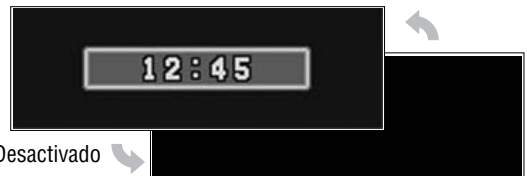

Desactivado

**Control de regulación de la iluminación**

(DIM: Regulador de la iluminación)

El nivel de la intensidad de la luz cambia de la forma siguiente cada vez que mantiene presionado [MENU] (DIM:Regulador de la iluminación) durante 2 o más segundos.

Más claro (Ajuste predeterminado)

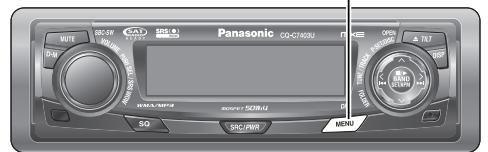
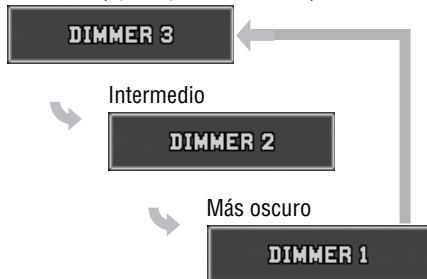

**Nota:** Este ajuste no puede cambiarse con el controlador remoto.

# Control del sonido

## SRS WOW

(CQ-C7403U, C7303U)

### Sólo para el CQ-C7403U/C7303U

SRS WOW es una tecnología de sonido tridimensional basada en la teoría HRTF (función de transferencia relacionada con el calor). A diferencia de los sistemas de audio convencionales, pueden obtenerse al mismo tiempo un "campo de sonido tridimensional natural", "potentes graves", y "un sonido nítido y claro" en un área muy amplia de delante de los altavoces.

Manteniendo presionado **[VOLUME] (SRS WOW)** durante 2 o más segundos, se activa y desactiva SRS WOW.

**Nota:** Si habilita SRS WOW, se inhabilitan automáticamente las funciones siguientes: SQ, BASS/TREBLE, BALANCE/FADER, HPF, SBC-SW

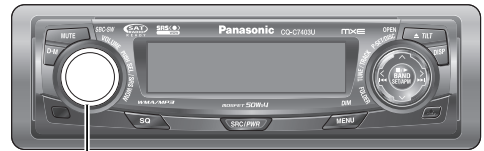

se enciende cuando se activa SRS WOW.

Podrá realizar ajustes precisos de SRS WOW.

- 1 Active el modo SRS WOW.
- 2 Mantenga presionado **[SQ]** durante 2 o más segundos para visualizar la pantalla del menú de audio.

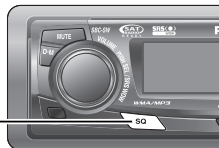

- 3 Presione **[^]** o **[v]** para seleccionar la función que desee ajustar.
- 4 Presione **[BAND] (SET)** para realizar el ajuste.

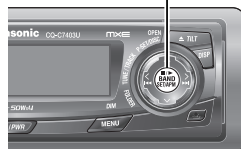

- 5 Presione **[DISP]** para confirmar el ajuste.

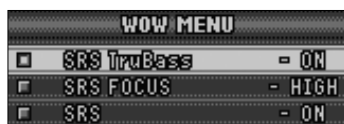

## SRS TruBass®

**ON** : Mejora de los graves profundos aplicando la técnica de reproducción de graves de los órganos de tubos (Ajuste predeterminado)

**OFF** : Sin mejora

## SRS FOCUS®

Movimiento de la imagen del sonido en dirección vertical para que el sonido sea nítido

**HIGH** : alto (Ajuste predeterminado)

**LOW** : bajo

**OFF** : desactivado

## SRS®

**ON** : Función de sonido Surround activada (Ajuste predeterminado)

**OFF** : Función de sonido Surround desactivada

**SRS WOW** es una marca registrada de SRS Labs, Inc.

WOW tecnología esta incorporada bajo licencia de SRS Labs, Inc.

## Ajuste de SRS WOW

(pantalla del menú de SRS WOW)

Puede seleccionarse la curva del ecualizador entre los 6 tipos preajustados (FLAT, ROCK, POP, VOCAL, JAZZ, y CLUB) dependiendo de la categoría que usted esté oyendo.

**Nota:** SQ no puede cambiarse cuando se ha activado SRS WOW. (→ página 92)

### Cambio de SQ

La categoría de SQ se cambia cada vez que se presiona **[SQ]** (calidad del sonido).

**Nota:** Los ajustes de SQ, de graves/agudos y de volumen se ven afectados entre sí. Si la influencia arriba mencionada causa distorsión en la señal de audio, reajuste los graves/agudos o el volumen. (→ página 102)

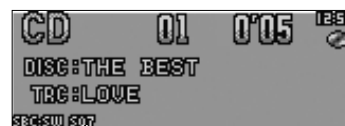

se enciende cuando se activa.

Podrá ajustar SQ de acuerdo con sus preferencias.

- 1 Mantenga presionado **[SQ]** (Calidad de sonido) durante 2 o más segundos cuando SRS WOW esté desactivado.
- 2 Presione **[BAND]**.  
Aparece el preajuste de SQ propuesto.
- 3 Ajuste cada banda.  
• CQ-C7403U/C7303U (SQ7)



Banda: 60, 160, 400, 1 k, 3 k, 6 k, 16 k (Hz)

**[<|>]**: Selección de banda

**[^/∨]**: Aumento/reducción del nivel



• CQ-C7203U/C7103U (SQ3)



Banda: 60, 1 k, 10 k (Hz, Ajuste predeterminado)



**[<|>]**: Selección de banda

**[^/∨]**: Aumento/reducción del nivel



① / ②: subida/bajada de la frecuencia central

- 4 Presione **[BAND]** para determinar el ajuste.  
Reaparecerá la pantalla del Paso 1.
- 5 Presione **[DISP]**.

Aparecerá de nuevo la pantalla normal. Aparecerá "USER" en el nombre de la categoría después del ajuste.

**Nota:** Si mantiene presionado **[BAND]** durante 2 o más segundos en la pantalla de llamada de SQ, el preajuste llamado podrá establecerse como el predeterminado.

### Sólo para el CQ-C7403U/C7303U

El altavoz trasero puede utilizarse como altavoz de subgraves de sustitución cuando no se ha conectado ningún altavoz de subgraves.

Manteniendo presionado **[MUTE]** (**SBC-SW**) durante 2 o más segundos, se activa y desactiva SBC-SW.

Desactivado (Ajuste predeterminado)



Activado



se enciende cuando se activa.



#### Notas:

- Si se selecciona ON, se activan los ajustes del nivel del altavoz de subgraves y del filtro de paso bajo del altavoz de subgraves. (→ página 102)
- SBC-SW no puede cambiarse cuando se ha activado SRS WOW. (→ página 92)

En este capítulo se explica el procedimiento para escuchar la radio.

## Flujo de operación

**1** Presione **[SRC/PWR]** (**SRC**: Fuente) para seleccionar el modo de la radio.

**2** Presione **[BAND]** para seleccionar la banda.

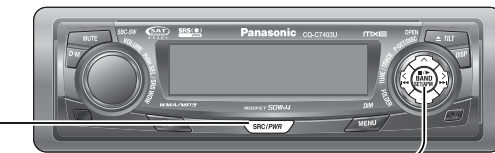

**3** Seleccione una emisora.

### Ajuste de la frecuencia

**[<]** (**TUNE**): Más baja

**[>]** (**TUNE**): Más alta

**Nota:** Manténgalo presionado durante más de 0,5 segundos y suéltelo para la búsqueda de emisoras.

### Selección de emisoras preajustadas

**[V]** (**P-SET**: Preajuste): Número de preajuste más bajo

**[^]** (**P-SET**: Preajuste): Número de preajuste más alto

**Nota:** La selección directa puede ejecutarse con los botones **[1]** a **[6]** en el controlador remoto..

## Visualización del modo de la radio

Banda

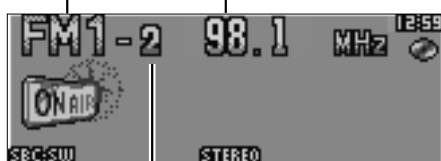

Frecuencia

Número de preajuste

Se enciende mientras se recibe una señal de FM en estéreo.

## Memoria directa

Podrá asignar su emisora de difusión preferida al botón **[D-M]**. Si así lo hace, podrá sintonizar su emisora difusora preferida aunque la unidad esté en el modo de discos CD o en otros modos. (Ajuste predeterminado: FM 87,9 MHz)

**Nota:** Para emplear un transmisor de FM, es útil que los usuarios registren las frecuencias aplicables en D-M (Memoria directa).

### Sintonización de la emisora D-M

Presione **[D-M]** (memoria directa).



### Memorización de la emisora D-M

- 1 Seleccione la emisora que desee preajustar.
- 2 Mantenga presionado **[D-M]** (memoria directa) durante 2 o más segundos.

**Nota:** Si se apaga la unidad mientras se está recibiendo una emisora de difusión mediante D-M, la unidad empezará a recibir otra vez la emisora de difusión mediante D-M encendiéndose la unidad.

## Preajuste de emisoras

(APM: Auto Preset Memory, P-SET: Preset)

Pueden almacenarse hasta 6 emisoras en cada una de las bandas de AM, FM1, FM2, y FM3.

Las emisoras preajustadas pueden sintonizarse simplemente presionando [**^**] (**P-SET**) o [**V**] (**P-SET**).

### Notas:

- La selección directa puede realizarse con los botones [**1**] a [**6**] del controlador remoto.
- Podrá cambiar entre 6 y 18 para preajuste de emisoras de FM. (EACH BAND/ALL BAND)
- Las emisoras preajustadas pueden cambiarse. (Cambio de preajustes)

## Memoria de preajuste automático (APM)

Las emisoras con buenas condiciones de recepción se preajustarán automáticamente.

**1** Seleccione una banda.

**2** Mantenga presionado [**BAND**] (**APM**) durante 2 o más segundos.

Las emisoras preajustadas con las mejores condiciones de recepción se reciben durante 5 segundos cada una después del preajuste de las emisoras. Para detener la exploración, presione [**^**] o [**V**].

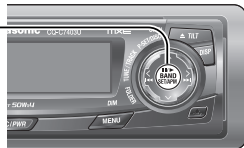

**Nota:** Las emisoras nuevas se sobrescriben sobre las que están actualmente almacenadas después de realizar este procedimiento.

## Preajuste manual de emisoras

**1** Sintonice una emisora.

**2** Mantenga presionado [**^**] o [**V**] durante 2 o más segundos.

**3** Seleccione un número de preajuste presionando [**^**] o [**V**].

**Nota:** Si se presiona [**BAND**] mientras se recibe una emisora de FM, la difusión de FM podrá cambiarse entre FM 1 a FM 3.

**4** Mantenga presionado [**BAND**] (**SET**) durante 2 o más segundos para determinar la selección.

### Notas:

- En el paso 2, puede registrarse una emisora manteniendo presionado el botón numérico [**1**] a [**6**] durante 2 o más segundos.
- Para detener el preajuste de emisoras, presione [**DISP**] (Visualización).
- La operación de arriba permite al usuario reemplazar la emisora actual por la emisora preajustada en el número seleccionado mientras selecciona una emisora preajustada.

## Visualización del menú del Radio

**1** Presione [**MENU**] para que aparezca la visualización del menú.

Para emplear el controlador remoto, mantenga presionado [**SEL**] (**MENU**) durante 2 o más segundos.

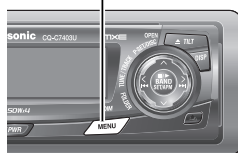

**2** Presione [**^**] o [**V**] para seleccionar el modo que desee ajustar.

**3** Presione [**BAND**] (**SET**) para realizar el ajuste.

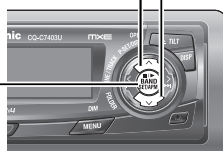

**4** Presione [**MENU**] para confirmar el ajuste.

Para emplear el controlador remoto, mantenga presionado [**SEL**] (**MENU**) durante 2 o más segundos.



## PRESET

Gama de preajuste para las bandas de FM

**EACH BAND:** Ajuste individual para cada una de FM1 a 3 (Ajuste predeterminado)

**ALL BAND:** Ajuste de FM 1-3 conjuntamente

# Reproductor de CD

## Flujo de operación

Cuando ya haya un disco insertado, presione **[SRC/PWR]** (SRC: Fuente) para seleccionar el modo de CD.

**1** Presione **[▲ TILT] (OPEN)** para abrir el panel frontal.

Cuando haya un disco insertado (Se enciende ) , el disco se expulsará automáticamente.

**2** Inserte un disco con la cara de la etiqueta arriba.

El panel frontal se cierra automáticamente y el aparato reconoce el disco y comienza también su reproducción de forma automática.

Lado impreso

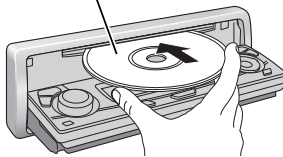

**Nota:** El panel se cierra automáticamente después de 20 segundos.



**3** Seleccione la sección deseada.

### Selección de la pista

**[▶▶] (TRACK):** Pista siguiente

**[◀◀] (TRACK):** Pista anterior (presione dos veces.)

**Nota:** Presiónelo y manténgalo presionado para el avance/inversión rápidos.

### Pausa

Presione **[BAND] (||/▶)**.

Presiónelo de nuevo para cancelarla.

**4** Presione **[▲ TILT] (OPEN)** para expulsar el disco.

## Visualización del modo de CD

Número de pista

Tiempo



Visualización de texto del CD

Notas:

- Para desplazar el texto, mantenga presionado **[DISP]** durante 2 o más segundos.
- Se visualizará "NO TEXT" cuando no haya información en el disco.

Indicadores del modo de reproducción

Se enciende cuando se activa cada modo.

**RANDOM**  
**REPEAT**  
**SCAN**

Se enciende cuando se inserta el disco.



### ⚠ Precauciones:

- Esta unidad no es compatible con discos de 8 cm(3").
- No utilice discos con formas irregulares. (→ página 112)
- No utilice discos que tengan pegatinas o etiquetas adheridas.
- Para evitar daños en el panel frontal, no lo empuje ni ponga nada encima del mismo cuando esté abierto.
- No se pille los dedos ni las manos en el panel frontal cuando el panel esté en movimiento.
- No inserte ningún objeto extraño en la ranura del disco.
- Consulte la sección "Notas sobre los discos CD/tipos de CD (CD-ROM, CD-R, CD-RW)" (→ página 112).
- Este aparato no es compatible con CD de mode MIX (discos CD que contienen datos CD-DA y MP3/WMA). En caso de emplear un disco CD de este tipo, pueden producirse problemas tales como los de reproducción sin acústica.

Reproducción aleatoria, repetida (visualización del menú del CD) (RANDOM, REPEAT)

Podrá ajustar la reproducción aleatoria y repetida.

**1** Presione [MENU] para que aparezca la visualización del menú.

Para emplear el controlador remoto, mantenga presionado [SEL] (MENU) durante 2 o más segundos.

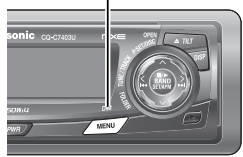

**2** Presione [^] o [v] para seleccionar el modo que desee ajustar.

**3** Presione [BAND] (SET) para realizar el ajuste.

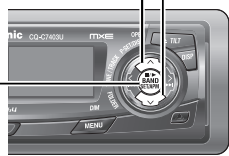

**4** Presione [MENU] para confirmar el ajuste. Para emplear el controlador remoto, mantenga presionado [SEL] (MENU) durante 2 o más segundos.



### RANDOM

- OFF**: Desactivado (Ajuste predeterminado)
- ON**: Reproducción aleatoria

### REPEAT

- OFF**: Desactivado (Ajuste predeterminado)
- ON**: Reproducción repetida de la pista actual.

### TEXT (CD-TEXT)

- ON**: Habilitado (Ajuste predeterminado)
- OFF**: Inhabilitado

Funciones sólo con el controlador remoto

### Selección del modo de reproducción

La operación de un accionamiento puede realizarse para seleccionar el modo de reproducción de una pista empleando [RANDOM] o [REPEAT].

#### RANDOM

Presione [RANDOM]. Presiónelo de nuevo para cancelarla.

#### REPEAT

Presione [REPEAT]. Presiónelo de nuevo para cancelarla.

### Reproducción con exploración (SCAN)

Podrá buscar sus pistas preferidas reproduciendo los primeros 10 segundos de cada pista.

Presione [SCAN]. Presiónelo de nuevo para cancelarla.

### Acceso directo

Puede seleccionarse directamente una pista.

**Por ejemplo:** Número de pista 5

- 1** Presione [#] (NUMBER).
- 2** Presione [5].
- 3** Presione [SET].



**Nota:** Para suspender la selección directa, presione [DISP] (Visualización).

# Reproductor de MP3/WMA

## Flujo de operación

Quando ya haya un disco insertado, presione **[SRC/PWR]** (**SRC**: Fuente) para seleccionar el modo de MP3/WMA.

**1** Presione **[▲ TILT] (OPEN)** para abrir el panel frontal.

Quando haya un disco insertado (Se enciende ) , el disco se expulsará automáticamente.

**2** Inserte un disco con la cara de la etiqueta arriba.

El panel frontal se cierra automáticamente y el aparato reconoce el disco y comienza también su reproducción de forma automática. (Puede tardar varios minutos en empezar con discos que tengan muchos archivos.)



**Nota:** El panel se cierra automáticamente después de 20 segundos.

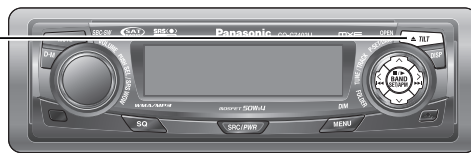

**3** Seleccione la sección deseada.

### Selección de la carpeta

**[^]** (**FOLDER**): Carpeta siguiente

**[v]** (**FOLDER**): Carpeta anterior

### Selección del archivo

**[▶▶]** (**TRACK**): Archivo siguiente

**[◀◀]** (**TRACK**): Archivo anterior (presione dos veces.)

**Nota:** Presiónelo y manténgalo presionado para el avance/inversión rápidos.

### Pausa

Presione **[BAND] (|| / ▶)**.

Presiónelo de nuevo para cancelarla.

**4** Presione **[▲ TILT] (OPEN)** para expulsar el disco.

## Visualización del modo de MP3/WMA



### Visualización de la información

#### Notas:

- Para desplazar el texto, mantenga presionado **[DISP]** durante 2 o más segundos.
- Se visualizará "NO TEXT" cuando no haya información en el disco.
- La información de etiqueta de ID3/WMA se visualiza para el nombre del título y nombre del artista.

### Indicadores del modo de reproducción

Se enciende cuando se activa cada modo.

**RANDOM**

**REPEAT**

**SCAN**

**F-RANDOM** (Reproducción aleatoria de carpeta)

**F-REPEAT** (Reproducción repetida de carpeta)

**F-SCAN** (Exploración de carpeta)

Se enciende cuando se inserta el disco.

## Reproducción aleatoria, repetida (Visualización del menú de MP3/WMA) (RANDOM, REPEAT)

## Funciones sólo con el controlador remoto

### Notas:

- Consulte la sección de “Observaciones sobre MP3/WMA” (⇒ página 100)
- Este aparato no es compatible con CD de modo MIX (discos CD que contienen datos CD-DA y MP3/WMA). En caso de emplear un disco CD de este tipo, pueden producirse problemas tales como los de reproducción sin acústica.

Podrá ajustar la reproducción aleatoria y repetida.

- 1 Presione **[MENU]** para que aparezca la visualización del menú.

Para emplear el controlador remoto, mantenga presionado **[SEL] (MENU)** durante 2 o más segundos.

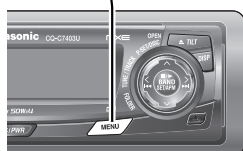

- 2 Presione **[^]** o **[v]** para seleccionar el modo que desee ajustar.

- 3 Presione **[BAND] (SET)** para realizar el ajuste.

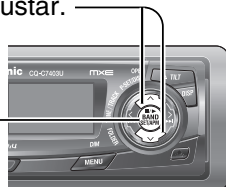

- 4 Presione **[MENU]** para confirmar el ajuste.

Para emplear el controlador remoto, mantenga presionado **[SEL] (MENU)** durante 2 o más segundos.



### RANDOM

**OFF**: Desactivado (Ajuste predeterminado)

**ON**: Reproducción aleatoria (disco)

### FOLDER RANDOM

**OFF**: Desactivado (Ajuste predeterminado)

**ON**: Reproducción aleatoria (carpeta)

### REPEAT

**OFF**: Desactivado (Ajuste predeterminado)

**ON**: Reproducción repetida del archivo actual.

### FOLDER REPEAT

**OFF**: Desactivado (Ajuste predeterminado)

**ON**: Reproducción repetida de la carpeta actual.

### TEXT

**FOLDER/FILE**: Nombre de carpeta/nombre de archivo (Ajuste predeterminado)

**ALBUM/TITLE**: Álbum/título (información de tarjeta)

**OFF**: Sin visualización

### Selección del modo de reproducción

La operación de un accionamiento puede realizarse para seleccionar el modo de reproducción de un archivo empleando **[RANDOM]** o **[REPEAT]**.

#### RANDOM, REPEAT

Presione el botón. Presiónelo de nuevo para cancelarla.

#### FOLDER RANDOM, FOLDER REPEAT

Mantenga presionado el botón durante 2 o más segundos. Manténgalo presionado de nuevo para cancelarla.

### Reproducción con exploración (SCAN)

Podrá buscar sus archivo preferidas reproduciendo los primeros 10 segundos de cada archivo.

#### SCAN (todos los archivos)

Presione **[SCAN]**. Presiónelo de nuevo para cancelarla.

#### FOLDER SCAN (primer archivo de cada carpeta)

Mantenga presionado **[SCAN]** durante 2 o más segundos. Manténgalo presionado de nuevo para cancelarla.

### Acceso directo

Puede seleccionarse directamente un archivo de la carpeta actual.

**Por ejemplo:** Número de archivo 5

- 1 Presione **[#] (NUMBER)**.

- 2 Presione **[5]**.

- 3 Presione **[SET]**.



#### Notas:

- Para la sección de la carpeta, introduzca un número después de haber presionado dos veces **[#] (NUMBER)**.
- Para suspender la selección directa, presione **[DISP]** (Visualización).

## ¿Qué es MP3/WMA?

MP3 (MPEG Audio Layer-3) y WMA (Windows Media™ Audio) son formatos de compresión de audio digital. El primero fue desarrollado por MPEG (Motion Picture Experts Group), y WMA fue desarrollado por Microsoft Corporation. Empleando estos formatos de compresión, podrá grabar el contenido de 10 discos CD musicales en un solo disco CD (estos valores se refieren a datos grabados en un disco CD-R o CD-RW de 650 MB a una velocidad de transferencia fija de 128 kbps y a una frecuencia de muestreo de 44,1 kHz.)

**Nota:** El software de codificación y grabación MP3/WMA no se suministra con esta unidad.

## Puntos que deberá recordar cuando cree archivos MP3/WMA

### Comunes

- Se recomienda una velocidad de transferencia alta y una frecuencia de muestreo alta para obtener sonido de alta calidad.
- No se recomienda la sección de VBR (velocidad de transferencia variable) porque el tiempo de reproducción no se visualiza correctamente y es posible que salte el sonido.
- La calidad del sonido de reproducción cambia según las circunstancias de codificación. Para más detalles, consulte el manual de instrucciones de su software de codificación y del software de grabación.

### MP3

- Se recomienda ajustar la velocidad de transferencia a "128 kbps o más" y "fija".

### WMA

- Se recomienda ajustar la velocidad de transferencia a "64 kbps o más" y "fija".
- No ajuste el atributo de protección contra copias en el archivo WMA para que esta unidad pueda realizar la reproducción.

### Precaución:

No asigne nunca la extensión del nombre de archivo de ".mp3" ni ".wma" a un archivo que no tenga el formato MP3/WMA. No sólo produciría ruido por los altavoces y daños en los mismos, sino que también podría causarle daños en los oídos.

## Información del visualizador

### Elementos visualizados

- |  |   |
|--|---|
| ● <b>CD-TEXT</b><br>Título del disco<br>Título de la pista     | ● <b>MP3 (ID3 tag)</b><br>Título del álbum<br>Título y nombre del artista |
| ● <b>MP3/WMA</b><br>Nombre de la carpeta<br>Nombre del archivo | ● <b>WMA (WMA tag)</b><br>Título del álbum<br>Título y nombre del artista |

### Caracteres que pueden visualizarse

- Longitud visualizable del nombre de archivo/nombre de carpeta: 64 caracteres como máximo. (El número de caracteres que pueden visualizarse con nombres Unicode de archivo y de carpeta se reduce a la mitad.)
- Nombres de archivo y de carpetas de acuerdo con la norma de cada sistema de archivos. Para más detalles, consulte las instrucciones del software de grabación.
- Pueden visualizarse el juego de caracteres ASCII y los caracteres especiales de cada idioma.

### Juego de caracteres ASCII

"A" a la "Z", "a" a la "z", dígitos 0 al 9, y los símbolos siguientes:  
(espacio) ! " # \$ % & ' ( ) \* + , - . / : ; < = > ? @ [ \ ] ^ \_ ` { | } ~

### Notas:

- Es posible que con ciertos programas de software con los que se han codificado archivos del formato MP3/WMA, no se visualice correctamente la información de los caracteres.
- Los caracteres y símbolos que no pueden visualizarse se convierten en un asterisco (\*).

## Grabación de archivos MP3/WMA en un disco CD

- Le recomendamos reducir al mínimo la producción de discos que contengan archivos CD-DA y archivos MP3/WMA.
- Si hay archivos con el formato CD-DA y archivos del formato MP3 o WMA en el mismo disco, es posible que las canciones no se reproduzcan en el orden deseado, o que algunas canciones no se reproduzcan en absoluto.
- Cuando almacene datos MP3 y datos WMA en el mismo disco, hágalo en carpetas distintas para cada tipo de datos.
- No grabe archivos que no sean archivos MP3/WMA ni carpetas innecesarias en el disco.
- El nombre de archivo MP3/WMA debe añadirse según las normas como se indica en las descripciones siguientes, y también debe cumplir las normas de cada sistema de archivos.
- Es posible que encuentre problemas al reproducir archivos MP3/WMA o al visualizar la información de

archivos MP3/WMA grabados con ciertos programas de software de grabación o grabadoras de CD.

- La extensión del nombre de archivo “.mp3” o “.wma” debe asignarse a cada archivo dependiendo del formato del archivo.
- Esta unidad no tiene función de lista de reproducción.
- Aunque las grabaciones de multisesión son compatibles, se recomienda el empleo de grabación de una sola vez (Disc-at-Once).

### Sistemas de archivos compatibles

ISO 9660 Level 1/Level 2, Apple Extension para ISO 9660, Joliet, Romeo

**Nota:** Apple HFS, UDF 1,50, Mix CD, CD Extra no es compatible.

### Formatos de compresión

(Recomendación: “Puntos que deberá recordar cuando cree archivos MP3/WMA” en la página anterior)

Método de compresión	Velocidad de transferencia	VBR	Frecuencia de muestreo
MPEG 1 audio layer 3 (MP3)	32 k – 320 kbps	Sí	32, 44,1, 48 kHz
MPEG 2 audio layer 3 (MP3)	8 k – 160 kbps	Sí	16, 22,05, 24 kHz
Windows Media Audio Ver. 2, 7, 8, 9*	32 k – 192 kbps	Sí	32, 44,1, 48 kHz

\* No es compatible con WMA 9 Professional/LossLess/Voice

## Orden de selección de carpetas/orden de reproducción de archivos

### Número máximo de archivos/carpetas

- Número máximo de archivos: 511 (archivos + carpetas)
- Número máximo de archivos en una carpeta: 255
- Profundidad máxima de los árboles: 8
- Número máximo de carpetas: 255 (incluyendo la carpeta raíz.)

### Notas:

- Podrá acortar la duración entre la lectura de datos y la reproducción reduciendo la cantidad de archivos o carpetas, o la profundidad de la jerarquía.
- Esta unidad cuenta el número de carpetas tanto si tienen archivos MP3/WMA como si no los tienen.
- Si la carpeta seleccionada no contiene ningún archivo MP3/WMA, se reproducen los archivos MP3/WMA que están más cerca en el orden de reproducción.
- El orden de reproducción puede ser distinto de otros reproductores de MP3/WMA aunque se utilice el mismo disco.
- Aparece “ROOT” cuando se visualiza el nombre de la carpeta raíz.

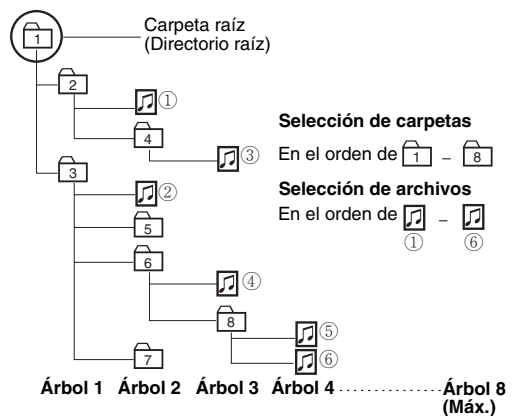

### Copyright

Las leyes de copyright prohíben copiar, distribuir y entregar material con derechos de autor, como pueda ser música, sin el permiso del propietario de tales derechos con excepción de servir sólo para entretenimiento personal.

### Sin garantía

La descripción de arriba cumple nuestras investigaciones hasta diciembre de 2005. No hay garantía para la capacidad de reproducción y visualización de MP3/WMA.

# Ajustes de audio

Ajuste de cada altavoz y de un altavoz de subgraves opcional

Visualización del menú AUDIO

- 1 Presione [VOL- VOLUME] (SEL: Selección) para que aparezca la visualización del menú.



- 2 Presione [VOLUME] (SEL: Selección) para seleccionar el modo que desee ajustar.

- 3 Gire [VOLUME] (Volumen) hacia la izquierda o derecha para ajustar el volumen.

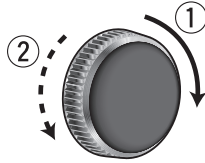

## Notas:

- Si no se efectúa ninguna operación durante más de 10 segundos en el menú de audio (2 segundos en el ajuste del volumen principal), el visualizador retorna al modo normal.
- Cuando SRS WOW está activado, sólo pueden ajustarse el volumen principal, el nivel del altavoz de subgraves, el filtro de paso bajo del altavoz de subgraves, y el nivel trasero. (→ página 92)

## Ajuste del volumen principal

(Margen de ajuste: 0 a 40, Ajuste predeterminado: 18)

- ① : Incremento
- ② : Reducción

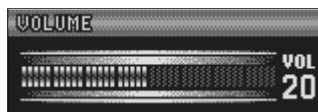

## Graves

(Margen de ajuste: -12 dB a +12 dB, pasos de 2 dB, Ajuste predeterminado: Graves 0 dB)

- ① : Incremento
- ② : Reducción



## Agudos

(Margen de ajuste: -12 dB a +12 dB, pasos de 2 dB, Ajuste predeterminado: Agudos 0 dB)

- ① : Incremento
- ② : Reducción



**Nota:** No active SQ y Graves/Agudos al mismo tiempo para evitar que se produzca distorsión del sonido.

## Ajuste del balance izquierdo-derecho

(Margen de ajuste: L (izquierdo) 15 a R(derecho) 15 y Centro, Ajuste predeterminado: Centro)

- ① : Acentuación del canal derecho
- ② : Acentuación del canal izquierdo



## Ajuste del balance delantero-trasero

(margen de ajuste: R (trasero) 15 a F (delantero)15 y Centro, Ajuste predeterminado: Centro)

- ① : Acentuación del canal delantero
- ② : Acentuación del canal trasero



## Ajuste del nivel del altavoz de subgraves

(Margen de ajuste: MUTE(-∞), -6 dB a +6 dB, pasos de 2 dB, Ajuste predeterminado: 0 dB)

- ① : Incremento
- ② : Reducción



## Filtro de paso bajo del altavoz de subgraves

(Margen de ajuste: 80 Hz, 120 Hz, 160 Hz, Ajuste predeterminado: 80 Hz)

- ① : Incremento
- ② : Reducción

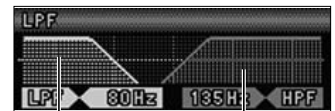

Margen de salida del altavoz de subgraves

Márgenes de salida de los otros altavoces

## Filtro de paso alto

### Sólo para el CQ-C7403U/C7303U

(Margen de ajuste: Filtro desactivado (OFF), 90 Hz, 135 Hz, 180 Hz, 225 Hz, Ajuste predeterminado: Filtro desactivado (OFF))

- ① : Incremento
- ② : Reducción



## Ajuste del nivel trasero (SRS WOW)

### Sólo para el CQ-C7403U/C7303U

(Margen de ajuste: 0 a -15, Ajuste predeterminado: -10)

- ① : Arriba
- ② : Abajo



**Nota:** El nivel trasero sólo puede ajustarse cuando se ha activado SRS WOW. (→ página 92)

# Ajustes de funciones

Ajuste de la visualización del menú de funciones

Visualización del menú de FUNCTION

- 1 Presione **[MENU]** para que aparezca la visualización del menú.

Para emplear el controlador remoto, mantenga presionado **[SEL] (MENU)** durante 2 o más segundos.

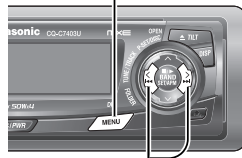

- 2 Presione **[<]** o **[>]** para visualizar el menú de funciones.



- 3 Presione **[^]** o **[v]** para seleccionar la función que desee ajustar.

- 4 Presione **[BAND]** (**SET**) para realizar el ajuste.

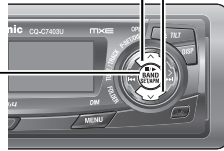

- 5 Presione **[MENU]** para confirmar el ajuste.

Para emplear el controlador remoto, mantenga presionado **[SEL] (MENU)** durante 2 o más segundos.

## MUTE KEY

Ajuste de las funciones de los botones **[MUTE]**.

**MUTE** : Volumen silenciado (Ajuste predeterminado)

**ATT LW 1** : Reducción del volumen en 10 pasos

**ATT LW 2** : Reducción del volumen en 5 pasos

## SECURITY

Ajuste de la función de seguridad (→ página 87)

**ON** : ON (activada) (Ajuste predeterminado)

**OFF** : OFF (desactivada)

## BUILT-IN AMP

Sólo para el CQ-C7403U/C7303U

Podrá activar y desactivar el amplificador integrado.

**ON** : Amplificador activado (Ajuste predeterminado)

**OFF** : Amplificador desactivado (cuando se emplea el amplificador externo)



se enciende cuando está desactivado.

# Ajustes del visualizador

Ajuste de la visualización del menú de funciones

Visualización del menú de DISPLAY

- 1 Presione **[MENU]** para que aparezca la visualización del menú.

Para emplear el controlador remoto, mantenga presionado **[SEL](MENU)** durante 2 o más segundos.

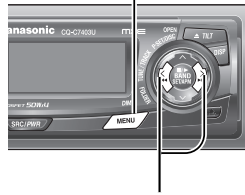

- 2 Presione **[<]** o **[>]** para visualizar el menú del visualizador.

- 3 Presione **[^]** o **[v]** para seleccionar la función que desee ajustar.

- 4 Presione **[BAND]** (**SET**) para confirmar la visualización.

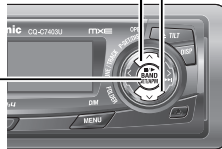

- 5 Establezca el valor de ajuste.

- 6 Presione **[BAND]** (**SET**).

- 7 Presione **[MENU]** para confirmar el ajuste.

Para emplear el controlador remoto, mantenga presionado **[SEL] (MENU)** durante 2 o más segundos.



## DEMOSTRACIÓN

Cambio con **[BAND]**.

**ON (ENCENDIDO):** Pantalla de demostración cuando no se efectúa ninguna operación (Ajuste predeterminado)

**OFF (APAGADO):** Pantalla normal

## GRAPHIC PATTERN (Patrón Gráfico)

(Margen de ajuste: 5 tipos, Ajuste predeterminado: All)

Efectúe la selección con **[<]** o **[>]**

**Todo:** Visualización secuencial desde el patrón A al C

### Patrón A-C

**S.A.:** Visualización de 19 bandas (Patrón de visualización del analizador)



## STILL IMAGE PATTERN (Imagen Fija)

(Margen de ajuste: 11 tipos, Ajuste predeterminado: All)

Cambio mediante **[<]** o **[>]**

**Todo:** Visualización secuencial desde el patrón 1 al 10

**No.1-10**



## CONTRAST

(Margen de ajuste: 1 a 5, Ajuste predeterminado: Contraste 3)

**[>]:** Ángulo de visión inclinado hacia arriba

**[<]:** Ángulo de visión inclinado hacia abajo



## CLOCK ADJ

**Nota:** Ajuste la hora cuando aparezca "ADJUST" en el visualizador.

**[>]:** Ajuste de los minutos

**[<]:** Ajuste de las horas

**[^]:** Adelantar

**[v]:** Atrasar



### Notas:

- Pueden seleccionarse el patrón gráfico y la imagen fija. ( → página 105)
- Si se seleccionan datos corruptos, aparecerá "DISPLAY FILE INCOMPLETE". ( → página 106)



# Personalice la visualización (función personalizada)

## Sólo para el CQ-C7403/C7303U

Podrá editar las imágenes en movimiento y las imágenes fijas que estén inicialmente almacenadas en la unidad. También podrá emplear los datos descargados del sitio de Panasonic en la Web y los datos que se hayan almacenado con una cámara digital u otros dispositivos y procesados con el software exclusivo IMAGE STUDIO. Vea también las “Notas sobre la función personalizada”. (⇒ página 106).

**Nota:** Para más detalles, visite el sitio de Panasonic en la Web (<http://panasonic.co.jp/pas/en/software/customize/index.html>).

### Preparativos:

Tenga a mano el disco CD-R/RW que contenga los datos a personalizarse.

- 1 Si hay algún disco dentro, saque el disco.
- 2 Presione [SRC/PER] para seleccionar el modo de CD.



- 3 Mantenga presionado [SEL] durante 4 o más segundos para visualizar la pantalla del menú.



- 4 Cargue un disco CD-R/RW que contenga datos.

#### Notas:

- Es posible que la unidad tarde cierto tiempo en identificar el disco CD-R/RW.
- Los discos grabados con el software de escritura por paquetes no son compatibles.

- 5 Seleccione un elemento a personalizarse.



[ $\Delta$ ][ $\nabla$ ]: Seleccione  
[BAND] (SET): Confirme

**Nota:** Para salir del menú personalizado, mantenga presionado [SEL] durante 4 o más segundos.

### GRAPHIC PATTERN (Patrón Gráfico)

Desplazamiento de datos de imágenes (⇒ página 104)

### STILL IMAGE (Imagen Fija)

Datos de imágenes fijas (⇒ página 104)

### MENSAJE INICIAL

Desplazamiento de imágenes al conectarse la alimentación

### MENSAJE DE CIERRE

Desplazamiento de imágenes al desconectarse la alimentación

- 6 Seleccione un archivo.

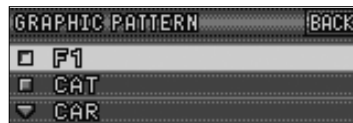

[ $\Delta$ ][ $\nabla$ ][ $\leftarrow$ ][ $\rightarrow$ ]: Seleccione  
[BAND] (SET): Confirme

#### Notas:

- Los archivos se identifican automáticamente por sus extensiones, y se visualizan los archivos de destino.
- Si se selecciona “BACK”, aparece la pantalla del paso 5.

- 7 Para un archivo de imagen en movimiento o archivo de imagen fija, seleccione el lugar en el que deba guardarse el archivo.



[ $\leftarrow$ ][ $\rightarrow$ ]: Seleccione  
[BAND] (SET): Confirme

#### Notas:

- Los nuevos datos se sobrescriben sobre los datos existentes.
- Si se selecciona “BACK”, aparece la pantalla del paso 6.

- 8 Confirme el elemento cambiado.

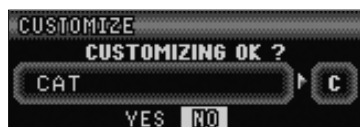

[ $\leftarrow$ ][ $\rightarrow$ ]: Seleccione  
[BAND] (SET): Confirme



Se efectúa la personalización. No desconecte la alimentación a mitad de la operación. (Tarda aprox. 1 minutos en completarse esta operación para una imagen en movimiento de 168 kB.) Después de terminarse esta operación, aparece la pantalla del paso 5.

**Nota:** Si se selecciona “NO”, aparece la pantalla del paso 5.

- 9 Presione [OPEN] para expulsar el disco.
- 10 Mantenga presionado [SEL] durante 4 o más segundos.

Retorna el modo de CD.

## Nota sobre el servicio de descarga

Es posible que se suspenda o detenga el servicio de descarga sin previo aviso. El servicio de descarga no está disponible en algunas zonas. Para más información, visite el sitio en la Web siguiente.

**Sitio de Panasonic en la Web:**  
(<http://www.panasonic.co.jp/global/>)

## Notas sobre IMAGE STUDIO

- Este servicio de descarga no está disponible en algunas zonas. Para más detalles, acceda al sitio de Panasonic en la Web.
- IMAGE STUDIO sólo está disponible para su descarga en la dirección siguiente. No se incluye en el paquete de esta unidad.
- Consulte el manual de instrucciones descargado para ver la forma de utilizar IMAGE STUDIO.

## Notas sobre el archivo

- El archivo específico de personalización puede descargarse desde la URL siguiente. Podrá crear archivos exclusivos guardados con una cámara digital y otros dispositivos empleando el software exclusivo IMAGE STUDIO, al que podrá acceder desde la misma URL.
- No cambie la extensión. De lo contrario, no podrían reconocerse los datos.

## Para la creación del disco

- Guarde sólo los datos específicos de personalización.
- Guarde todos los datos en el directorio raíz. Los archivos contenidos en una carpeta no podrán ser reconocidos.
- Siga la tabla siguiente con respecto al número de archivos que se guardan en un disco. Los archivos que sobrepasen la capacidad especificada no podrán leerse.
- Los discos grabados con el software de escritura por paquetes no son compatibles.

Tipo	Extensión	Número máx.
PATRÓN GRÁFICO	.pfm	10
IMAGEN FIJA	.pfs	15
MENSAJE INICIAL	.pfo	5
MENSAJE DE CIERRE	.pfe	5

## Para la personalización

- Si se interrumpe la personalización debido a la desconexión de la alimentación, a la parada del motor, a la extracción del panel frontal, o a otras razones, correrá el peligro de pérdida de los datos. En tales casos, intente de nuevo la personalización.
- La imagen predeterminada existe en el sitio de Panasonic de la Web. Si desea restaurarlo, descargue la imagen de dicho sitio.

### Sitio de descarga:

<http://panasonic.co.jp/pas/en/software/customize/index.html>

## Mensajes de visualización de error

### NO FILES DETECTED

No hay datos específicos de personalización en el disco

➔ **Inserte un disco que contenga datos específicos de personalización.**

### CUSTOMIZING FAILED

Ha fallado la personalización

➔ **Compruebe si la extensión es correcta y si el contenido del archivo es apropiado.**

### DISPLAY FILE INCOMPLETE

La imagen en movimiento o imagen fija propuesta está dañada.

➔ **Personalícela de nuevo y sobrescriba el archivo con el nuevo.**

# Solución de problemas

## Si cree que hay algo que no funciona bien

Efectúe las comprobaciones y los pasos descritos en las tablas siguientes.

Si las sugerencias descritas no resuelven el problema, le recomendamos llevar la unidad al centro de servicio técnico Panasonic autorizado que le quede más cerca. El servicio técnico del producto sólo deberá realizarlo personal cualificado. Solicite la revisión y la reparación a técnicos profesionales. Panasonic no se hace responsable de los accidentes que puedan ocurrir debido a la negligencia por la falta de verificación o por reparación por parte suya después de su propia revisión.

**No tome nunca medidas especialmente las que no están indicadas en *cursiva* en “Solución posible”, que se describe abajo, porque son demasiado peligrosas para que las realicen los mismos usuarios.**

### Advertencia

- No emplee la unidad en un estado anormal, por ejemplo, sin sonido, con humo, u olor raro, porque podría producirse fuego o descargas eléctricas. Deje de utilizar inmediatamente la unidad y consulte a su distribuidor.
- No intente nunca reparar la unidad usted mismo porque es peligroso.

Problema	Causa posible → Solución posible
<p><b>Unidad sin alimentación</b></p>	<p>El cable de alimentación (batería, alimentación y tierra) está conectado de forma errónea.                      → <b>Compruebe las conexiones.</b></p> <p>Fusible quemado.                      → <b>Elimine la causa de la fundición del fusible y reemplace por un fusible nuevo. Consulte con su concesionario.</b></p>
<p><b>No hay generación de sonido.</b></p>	<p>MUTE está ajustado a ON.                      → <b>Ajuste MUTE a OFF.</b></p> <p>El cableado de las líneas de altavoz no está correcto, o hay un contacto que está interrumpido o deficiente.                      → <b>Compruebe el cableado de acuerdo con el diagrama del cableado. (Instrucciones de instalación)</b></p>
<p><b>Ruido</b></p>	<p>Hay un generador de ondas electromagnéticas tal como un teléfono celular cerca de la unidad o sus líneas eléctricas.                      → <b>Mantenga el generador de ondas electromagnéticas tal como un teléfono celular alejado de la unidad y del cableado de la unidad. En caso de que el ruido no pueda eliminarse debido al arnés del cableado del automóvil, consulte con su concesionario.</b></p> <p>El contacto del conductor de puesta a tierra es pobre.                      → <b>Asegúrese de que el conductor de puesta a tierra está conectado seguramente a una parte sin pintar del chasis.</b></p>
<p><b>El ruido se produce en pasos con las revoluciones del motor.</b></p>	<p>El ruido del alternador viene desde el automóvil.                      → <b>Cambie la posición del cableado del conductor de puesta a tierra.</b>                      → <b>Monte un filtro de ruido sobre la fuente de alimentación.</b></p>

Común

Español

Personalice la visualización (función personalizada), Solución de problemas

## Común (continúa)

Problema	Causa posible → Solución posible
Algunas operaciones no pueden ejecutarse.	Algunas operaciones no pueden ejecutarse en los modos particulares tales como el modo de menú. → <b>Lea las instrucciones de operación cuidadosamente y cancele el modo. En caso de que la unidad se encuentre todavía descompuesta, consulte con el concesionario.</b>
No hay sonido desde los altavoces	El ajuste del balance derecho-izquierdo/delantero-trasero no es apropiado. → <b>Reajuste el balance izquierdo-derecho/delantero-trasero.</b> Hay una ruptura, un cortocircuito, contacto pobre o cableado erróneo en relación al cableado del altavoz. → <b>Compruebe el cableado del altavoz.</b>
Los canales del altavoz están invertidos entre el derecho e izquierdo.	El cableado del altavoz no está claro entre el derecho e izquierdo. → <b>Realice el cableado del altavoz de acuerdo con el diagrama del cableado.</b>
El campo de sonido no es claro en el modo estéreo. El sonido central no puede fijarse.	Los terminales positivo y negativo en los canales derecho e izquierdo de los altavoces están conectados de forma invertida. → <b>Realice el cableado del altavoz de acuerdo con el diagrama del cableado.</b>
No hay sonido desde los altavoces	Se ha activado el dispositivo de seguridad. → <b>Consulte a su distribuidor o al centro de servicio Panasonic más cercano.</b>

## Radio

Recepción pobre o ruido	La instalación de antena o cableado del cable de antena está con fallas. → <b>Compruebe si la posición de montaje de antena y su cableado están correctos. Además, compruebe para ver si la puesta a tierra de la antena está conectada seguramente al chasis.</b> No se suministra alimentación al amplificador de antena (cuando utiliza una antena de película, etc.). → <b>Compruebe el cableado del conductor de batería de antena.</b>
El número de emisoras preajustadas es menor de 6.	El número de emisoras que puede recibirse es menor de 6. → <b>Vaya a una área en donde el número de las emisoras que pueden recibirse sea máxima, e intente el preajuste.</b>
Las emisoras preajustadas no pueden almacenarse.	El contacto del conductor de la batería es pobre, o el conductor de la batería no está siempre energizado. → <b>Asegúrese de que el conductor de la batería se encuentra conectado seguramente, y preajuste de nuevo las emisoras.</b>

## CD







Problema	Causa posible → Solución posible
No hay reproducción o el disco es expulsado.	El disco está colocado al revés. → <b>Inserte el disco correctamente.</b>
	Hay una falla o materias extrañas en el disco. → <b>Retire la materia extraña, o utilice un disco sin fallas.</b>
El sonido salta o tiene ruidos.	Hay una falla o materias extrañas en el disco. → <b>Retire la materia extraña, o utilice un disco sin fallas.</b>
El sonido salta debido a la vibración.	La unidad no está suficientemente asegurada. → <b>Asegure la unidad a la caja de la consola.</b>
	La unidad está inclinada en más de 30° en la dirección de parte delantera a extremo. → <b>Haga que el ángulo sea de 30° o menos.</b>
El disco no puede expulsarse.	Hay algo, como pueda ser una etiqueta despegada, que obstruye la salida del disco. → <b>Mantenga presionado el botón [▲] (OPEN) durante 2 o más segundos cuando el panel frontal está abierto (expulsión forzada del disco). En caso de que la expulsión forzada del disco no funcione, consulte al distribuidor.</b>
	El microcontrolador en la unidad opera anormalmente debido a ruidos u otros factores. → <b>Desenchufe el cable de alimentación y vuélvalo a enchufar. En caso de que la unidad siga sin funcionar, consulte a su distribuidor.</b>

## MP3/WMA

No hay reproducción o el disco es expulsado.	El disco tiene datos con formato que no pueden reproducirse. → <b>Refiérase a la descripción acerca de MP3/WMA para los datos de sonido que pueden reproducirse, excepto CD-DA (es decir, CD musical).</b>
Los CD-R/RW que se pueden reproducir en otros dispositivos no pueden reproducirse con esta unidad.	La capacidad de reproducción de algunos CD-R/RW puede depender en la combinación de medio de grabación, software de grabación y grabadora usada aun si estos CD-R/RW se pueden reproducir en otros dispositivos tales como un PC. → <b>Haga los CD-R/RW en combinación diferente de medios de grabación, software de grabación y grabadora después de referirse a la descripción acerca del MP3/WMA.</b>
El sonido salta o tiene ruidos.	Hay una falla o materia extraña sobre el disco. → <b>Retire la materia extraña, o utilice un disco sin fallas. Para el formato MP3/WMA refiérase a la descripción acerca del MP3/WMA.</b>
	La reproducción de archivos con VBR (velocidad en bits variable) puede causar ciertos saltos del sonido. → <b>Reproduzca archivos que no sean VBR.</b>

Problema	Causa posible → Solución posible
<p>No hay respuesta a la presión de los botones</p>	<p>La pila está insertada al revés. Se ha insertado una pila incorrecta. → <b>Inserte una pila correcta en la dirección correcta.</b></p>
	<p>La pila está gastada. → <b>Reemplace la pila por otra nueva.</b></p>
	<p>La dirección en la que orienta el control remoto es errónea. → <b>Oriente el control remoto al sensor de la unidad y presione los botones.</b></p>
	<p>El sensor está expuesto a la luz directa del sol. (Es posible que no pueda operarse el control remoto cuando el sensor está expuesto a la luz directa del sol. En este caso, no hay ningún problema en el sistema.) → <b>Bloquee la luz del sol que da al sensor.</b></p>

# Mensajes de error visualizados

Visualización	Causa posible → Solución posible
	El disco está sucio o al revés. → <b>Verifique el disco.</b>
	El disco está rayado. → <b>Verifique el disco.</b>
	No funciona por alguna causa. → <b>Desenchufe el cable de alimentación y vuélvalo a enchufar. En caso de que la unidad siga sin funcionar, consulte a su distribuidor.</b> (→ Instrucciones de instalación)
	Por alguna razón, el reproductor no puede leer el archivo que usted se propone reproducir. (El archivo está grabado en un sistema de archivos, tipo de compresión, formato de datos, o con una extensión de nombre de archivo que son incompatibles, o los datos están dañados, etc.) → <b>Seleccione un archivo que el reproductor pueda leer. Compruebe el tipo de datos grabados en el disco. Cree un disco nuevo si es necesario.</b>
 (Después de 5 segundos) ↓ Automáticamente al archivo siguiente	Es posible que los archivos WMA tengan derechos de autor. → <b>Los archivos protegidos por derechos de autor no pueden reproducirse.</b>
	No hay ningún disco.

**Nota:** Consulte la **Guía de mejora del sistema** para ver los mensajes de error relacionados con los productos opcionales.

CD/MP3/WMA

Español  
Solución de problemas, Mensajes de error visualizados

# Notas acerca de los discos

## Notas sobre los discos CD/tipos de CD (CD-ROM, CD-R, CD-RW)

Si emplea discos CD de venta comercial, deberán tener una de estas etiquetas que se muestran a la derecha. Algunos discos CD protegidos contra copia no pueden reproducirse.



### Cómo tomar los discos

- No toque la parte inferior del disco.
- No haga rayadas en el disco.
- No combe el disco.
- Cuando no lo utilice, guarde el disco en su caja.

### No emplee discos con formas irregulares.

### No deje los discos en los lugares siguientes:

- Bajo la luz directa del sol
- Cerca la calefacción del automóvil
- Lugares polvorientos, sucios o húmedos
- Sobre los asientos o sobre el tablero de instrumentos

### Limpieza de los discos

Emplee un paño seco y suave para frotar desde el centro del disco hacia fuera.

### No adhiera ninguna pegatina ni etiqueta a los discos.

### No escriba en la etiqueta del disco con un lápiz grueso ni con un bolígrafo.



## Notas sobre los discos CD-R/RW

- Es posible que se encuentre con algún problema al reproducir algunos discos CD-R/RW grabados en grabadoras de CD (unidad de CD-R/RW), ya sea debido a sus características de grabación o suciedad, huellas dactilares, rayadas, etc. en la superficie del disco.
- Los discos CD-R/RW son menos resistentes a altas temperaturas y alta humedad que los discos CD musicales normales. Si los deja dentro de un vehículo durante mucho tiempo seguido pueden dañarse y ser imposible su reproducción.
- Algunos discos CD-R/RW no pueden reproducirse bien debido a la incompatibilidad entre el software de grabación, la grabadora de CD (unidad de CD-R/RW) y los discos.
- Este reproductor no puede reproducir discos CD-R/RW si la sesión no se ha cerrado.
- Este reproductor no puede reproducir discos CD-R/RW si contienen datos que no son del formato CD-DA o MP3/WMA.
- Asegúrese de observar las instrucciones de los discos CD-R/RW para su manipulación.

# Mantenimiento

## Limpieza del aparato

Su producto ha sido diseñado y fabricado para asegurar el funcionamiento con el mantenimiento mínimo. Emplee un paño para la limpieza rutinaria del exterior. No emplee nunca bencina, disolvente, ni otros tipos de solventes.

## Fusible

Si se quema el fusible de reemplazo, solicite el servicio al centro de servicio técnico Panasonic autorizado que le quede más cercano.

### ⚠ Advertencia

- Emplee fusibles del mismo amperaje especificado (**15 A**). El empleo de sustitutos distintos o de fusibles de mayores amperajes, o la conexión directa del aparato sin fusible, puede ser causa de incendio o de daños en el aparato. **Si se quema el fusible de reemplazo, solicite el servicio al centro de servicio técnico Panasonic autorizado que le quede más cercano.**



# Especificaciones

## Generalidades

<b>Alimentación</b>	12 V CC (11 – 16 V), tensión de prueba de 14,4 V, negativo a masa
<b>Controles de tono (graves/agudos)</b>	Graves: $\pm 12$ dB a 60 Hz, Agudos: $\pm 12$ dB a 16 kHz
<b>Frecuencia central del ecualizador</b>	60, 160, 400, 1 k, 3 k, 6 k, 16 k Hz (CQ-C7403U/C7303U), Banda 1 (60, 80, 100, 200 Hz), Banda 2 (500, 1k, 2k, 3k Hz), Banda 3 (10k, 12k, 15k, 18k Hz) (CQ-C7203U/C7103U)
<b>Margen variable del ecualizador</b>	-12 dB a 12 dB (pasos de 2 dB)
<b>Consumo de corriente</b>	Menos de 2,2 A (Modo de CD, 0,5 W 4 altavoces)
<b>Salida máxima de potencia</b>	50 W x 4 (a 1 kHz)
<b>Impedancia de los altavoces</b>	4 – 8 $\Omega$
<b>Tensión de salida de preamplificador</b>	5 V (CQ-C7403U/C7203U), 2,5 V (CQ-C7303U), 2V (CQ-C7103U) (Modo de CD, 1 kHz, 0 dB)
<b>Tensión de salida del altavoz de subgraves</b>	5 V (CQ-C7403U/C7203U), 2,5 V (CQ-C7303U), 2V (CQ-C7103U) (Modo de CD, 1 kHz, 0 dB)
<b>Impedancia de salida de preamplificador</b>	60 $\Omega$ (CQ-C7403U/C7203U), 200 $\Omega$ (CQ-C7303U/C7103U)
<b>Impedancia de salida del altavoz de subgraves</b>	60 $\Omega$ (CQ-C7403U/C7203U), 200 $\Omega$ (CQ-C7303U/C7103U)
<b>Dimensiones (unidad principal)</b>	178 (An) x 50 (Al) x 155 (Prf) mm {7" x 1 <sup>15/16</sup> " x 6 <sup>1/8</sup> "}
<b>Peso (unidad principal)</b>	1,6 kg {3 lbs. 8 oz}

## Reproductor de CD

<b>Frecuencia de muestreo</b>	Sobremuestreo óctuplo
<b>Convertidor DA</b>	Sistema 4 DAC
<b>Tipo de fonocaptor</b>	3 haces astigmático
<b>Fuente de luz</b>	Láser semiconductor
<b>Longitud de onda</b>	790 nm
<b>Respuesta en frecuencia</b>	20 Hz – 20 kHz ( $\pm 1$ dB)
<b>Relación de señal/ruido</b>	96 dB
<b>Distorsión armónica total</b>	0,01 % (1 kHz)
<b>Fluctuación y trémolo</b>	Por debajo de los límites mensurables
<b>Separación de canales</b>	75 dB

## Radio de estereo

<b>FM</b>	
<b>Gama de frecuencias</b>	87.9 MHz – 107.9 MHz
<b>Sensibilidad de utilización</b>	10,2 dBf (0,9 $\mu$ V, 75 $\Omega$ )
<b>Sensibilidad de silenciamiento a 50 dB</b>	15,2 dBf (1,6 $\mu$ V, 75 $\Omega$ )
<b>Respuesta en frecuencia</b>	30 Hz – 15 kHz ( $\pm 3$ dB)
<b>Selectividad de canal alternativo</b>	75 dB
<b>Separación estereofónica</b>	35 dB (a 1 kHz)
<b>Relación de rechazo de imagen</b>	75 dB
<b>Relación de rechazo de FI</b>	100 dB
<b>Relación de señal/ruido</b>	62 dB
<b>AM</b>	
<b>Gama de frecuencias</b>	530 kHz – 1 710 kHz
<b>Sensibilidad de utilización</b>	27 dB/ $\mu$ V (señal/ruido 20 dB)

### Notas:

- Especificaciones y diseño sujetos a cambios sin previo aviso debido a mejoras del producto.
- Algunos valores e ilustraciones de este manual pueden ser distintos de los de su producto.

**Panasonic Consumer  
Electronics Company,  
Division of Panasonic  
Corporation of North America**  
One Panasonic Way, Secaucus,  
New Jersey 07094  
<http://www.panasonic.com>

**Panasonic Sales Company,  
Division of Panasonic Puerto  
Rico, Inc. ("PSC")**  
Ave. 65 de Infanteria, Km. 9.5  
San Gabriel Industrial Park,  
Carolina, Puerto Rico 00985  
<http://www.panasonic.com>

**Panasonic Canada Inc.**  
5770 Ambler Drive,  
Mississauga, Ontario  
L4W 2T3  
<http://www.panasonic.ca>

YEFM285749A

ND1205-1125

Printed in China  
Imprimé en Chine  
Impreso en China